

Proyektor Dell™ 4220/4320

# Panduan Pengguna

# Catatan, Perhatian, dan Peringatan



**CATATAN:** CATATAN menunjukkan informasi penting yang membantu Anda menggunakan komputer dengan lebih baik.



**PERHATIAN:** PERHATIAN menunjukkan kemungkinan kerusakan pada perangkat keras atau kehilangan data jika petunjuk tidak diikuti.



**PERINGATAN:** PERINGATAN menunjukkan kemungkinan kerusakan properti, cedera badan, atau kematian.

---

Informasi dalam dokumen ini dapat berubah tanpa pemberitahuan sebelumnya.

© 2011 Dell Inc. Semua hak dilindungi undang-undang.

Dilarang keras memperbanyak materi ini dengan cara apapun tanpa izin tertulis dari Dell Inc.

Merek dagang yang digunakan dalam teks ini: *Dell* dan logo *DELL* adalah merek dagang dari Dell Inc.; *DLP* dan logo *DLP* adalah merek dagang dari TEXAS INSTRUMENTS INCORPORATED; *Microsoft* dan *Windows* adalah merek dagang atau merek dagang terdaftar dari Microsoft Corporation di Amerika Serikat dan/atau negara lain.

Merek dagang dan nama dagang lainnya yang mungkin digunakan dalam dokumen ini mengacu pada entitas yang mengklaim merek dan nama maupun produk mereka. Dell Inc. melepaskan tanggung jawab hukum atas kepentingan eksklusif pada merek dagang dan nama dagang selain yang dimiliki sendiri.

Model 4220/4320

Maret 2011 Rev. A00

# Daftar Isi

1	Proyektor Dell Anda . . . . .	7
	Tentang Proyektor . . . . .	8
2	Menyambungkan Proyektor . . . . .	10
	Memasang Dongle Nirkabel Opsional . . . . .	11
	<b>Menyambungkan ke Komputer</b> . . . . .	<b>12</b>
	Menyambungkan Komputer Menggunakan Kabel VGA . . . . .	12
	Sambungan Monitor Loop-Through Menggunakan Kabel VGA . . . . .	13
	Menyambungkan Komputer Menggunakan Kabel RS232 . . . . .	14
	Menyambungkan Komputer menggunakan Kabel USB . . . . .	15
	Menyambungkan Komputer Secara Nirkabel . . . . .	16
	<b>Menyambungkan Pemutar DVD</b> . . . . .	<b>17</b>
	Menyambungkan Pemutar DVD Menggunakan Kabel S-video . . . . .	17
	Menyambungkan Pemutar DVD Menggunakan Kabel Video Komposit . . . . .	18
	Menyambungkan Pemutar DVD Menggunakan Kabel Video Komponen . . . . .	19
	Menyambungkan Pemutar DVD Menggunakan Kabel HDMI . . . . .	20
	<b>Menyambungkan ke LAN (Local Area Network)</b> . . . . .	<b>21</b>

Untuk memproyeksikan gambar dan mengontrol proyektor yang tersambung ke jaringan melalui kabel RJ45. . . . .	21
Pilihan Pemasangan Profesional: Pemasangan untuk Mengarahkan Layar Otomatis . . . . .	22
Sambungan dengan Kotak Kontrol RS232 Komersial . . . . .	23
<b>3 Menggunakan Proyektor . . . . .</b>	<b>24</b>
<b>Menghidupkan Proyektor . . . . .</b>	<b>24</b>
<b>Mematikan Proyektor . . . . .</b>	<b>24</b>
<b>Mengatur Gambar Proyeksi . . . . .</b>	<b>25</b>
Menambah Ketinggian Proyektor . . . . .	25
Mengurangi Ketinggian Proyektor . . . . .	25
<b>Mengatur Zoom dan Fokus Proyektor . . . . .</b>	<b>26</b>
<b>Mengatur Ukuran Gambar Proyeksi . . . . .</b>	<b>27</b>
<b>Menggunakan Panel Kontrol . . . . .</b>	<b>31</b>
<b>Menggunakan Remote Control . . . . .</b>	<b>33</b>
<b>Memasang Baterai Remote Control . . . . .</b>	<b>36</b>
<b>Jangkauan Pengoperasian Remote Control . . . . .</b>	<b>37</b>
<b>Menggunakan Tampilan di Layar . . . . .</b>	<b>38</b>
INPUT SOURCE (SUMBER INPUT) . . . . .	38
AUTO-ADJUST (PENGATURAN OTOMAOTIS) . . . . .	39
BRIGHTNESS/CONTRAST (KECERAHAN/KONTRAS) . . . . .	40
VIDEO MODE (MODE VIDEO) . . . . .	40
VOLUME . . . . .	41
AUDIO INPUT (INPUT AUDIO) . . . . .	41

ADVANCED SETTINGS (PENGATURAN LANJUTAN)	42
LANGUAGE (BAHASA)	58
HELP (BANTUAN)	58
<b>Penginstalan Jaringan Nirkabel</b>	<b>59</b>
Mengaktifkan Nirkabel pada Proyektor	60
Menginstal perangkat lunak Aplikasi Nirkabel di Komputer	62
Mengaktifkan Aplikasi Nirkabel	65
<b>Penginstalan PtG (Presentation to Go)</b>	<b>70</b>
PtG Viewer (Penampil PtG)	71
Photo Viewer (Penampil Foto)	71
Pengenalan Fungsi Foto/PtG	72
PtG Overview (Ikhtisar PtG)	72
Photo Overview (Ikhtisar Foto)	73
Pengenalan Tombol	73
Mengkonfigurasi PtG Converter - Lite	74
PtG Converter - Lite Application Software (Perangkat Lunak Aplikasi PtG Converter – Lite)	75
<b>Menginstal Proyeksi Audio</b>	<b>76</b>
Mengaktifkan Nirkabel atau LAN pada Proyektor	77
Menginstal Perangkat Lunak Aplikasi Nirkabel Dell di Komputer	79
Mengaktifkan Aplikasi Nirkabel	80
Login	81
<b>Penginstalan Streaming Video</b>	<b>83</b>
Format yang Didukung Streaming Video	83
Mengaktifkan Nirkabel atau LAN pada Proyektor	84
Menginstal Perangkat Lunak Aplikasi Nirkabel Dell di Komputer	84
Mengaktifkan Aplikasi Nirkabel	84

	Login . . . . .	84
	<b>Mengelola Proyektor dari Web Management (Manajemen Web) . . . . .</b>	<b>85</b>
	Mengkonfigurasi Network Setting (Pengaturan Jaringan) . . . . .	85
	Mengakses Web Management (Manajemen Web)	85
	<b>Membuat Application Token (Token Aplikasi) . . . . .</b>	<b>105</b>
4	Mengatasi Masalah Proyektor . . . . .	106
	<b>Sinyal Pemandu . . . . .</b>	<b>110</b>
	<b>Mengganti Lampu . . . . .</b>	<b>111</b>
5	Spesifikasi . . . . .	113
6	Menghubungi Dell . . . . .	120
7	Lampiran: Daftar istilah . . . . .	121

# Proyektor Dell Anda

Proyektor Anda dilengkapi semua item yang ditampilkan di bawah ini. Pastikan Anda memiliki semua item tersebut; jika tidak, hubungi Dell™.

---

## Isi Kemasan

---

Kabel daya



Kabel VGA 1,8 m (VGA ke VGA)



Tas



Remote control



CD Panduan Pengguna dan Dokumentasi



Baterai AAA (2)



Kabel USB



# Tentang Proyektor

**Tampilan Atas**

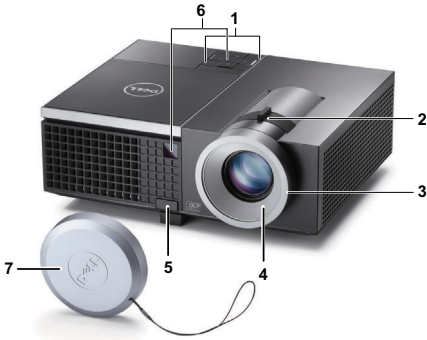

**Tampilan Bawah**

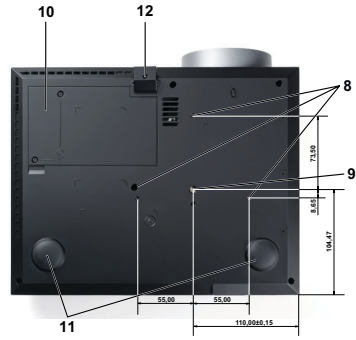

1	Panel kontrol
2	Tab zoom
3	Gelang fokus
4	Lensa
5	Tombol elevator untuk menyesuaikan ketinggian
6	Unit penerima inframerah
7	Penutup lensa
8	Lubang pemasangan untuk di dinding: Lubang sekrup dengan kedalaman M3 x 6,5 mm. Daya putar yang disarankan <8 kgf-cm
9	Lubang pemasangan untuk tripod: Baut 1/4"*20 UNC
10	Penutup lampu
11	Roda penyesuai kemiringan
12	Kaki elevator

## **PERHATIAN: Petunjuk Keselamatan**

- 1 Jangan gunakan proyektor di dekat peralatan yang menghasilkan panas berlebihan.
- 2 Jangan gunakan proyektor di tempat yang berdebu. Debu dapat mengakibatkan sistem gagal berfungsi dan proyektor akan mati secara otomatis.
- 3 Pastikan proyektor dipasang di tempat yang memiliki cukup ventilasi.
- 4 Jangan halangi slot dan celah ventilasi pada proyektor.



- 5 Pastikan proyektor beroperasi dalam kisaran suhu lingkungan (5 °C hingga 35 °C).
- 6 Jangan coba menyentuh aliran keluar ventilasi karena mungkin sangat panas setelah proyektor dihidupkan atau baru saja dimatikan.
- 7 Jangan lihat ke arah lensa sewaktu proyektor hidup karena dapat mengakibatkan kerusakan pada mata.
- 8 Jangan letakkan benda apapun di dekat maupun di depan proyektor jangan tutup lensa sewaktu proyektor hidup karena panas dapat mengakibatkan objek meleleh atau terbakar.
- 9 Jangan gunakan proyektor nirkabel di dekat alat pacu jantung.
- 10 Jangan gunakan proyektor nirkabel di dekat peralatan medis.
- 11 Jangan gunakan proyektor nirkabel di oven microwave.



**CATATAN:**

- Jangan coba memasang sendiri proyektor ke dinding. Pemasangan di dinding harus dilakukan oleh teknisi berpengalaman.
- Perangkat Pemasangan Proyektor ke Langit-Langit yang Disarankan (P/N: C3505). Untuk informasi lebih lanjut, kunjungi situs Web Dell Support di [support.dell.com](http://support.dell.com).
- Untuk informasi lebih lanjut, lihat *Informasi Keselamatan* yang diberikan bersama proyektor ini.
- Proyektor 4220/4320 hanya dapat digunakan di dalam ruangan.

## Menyambungkan Proyektor

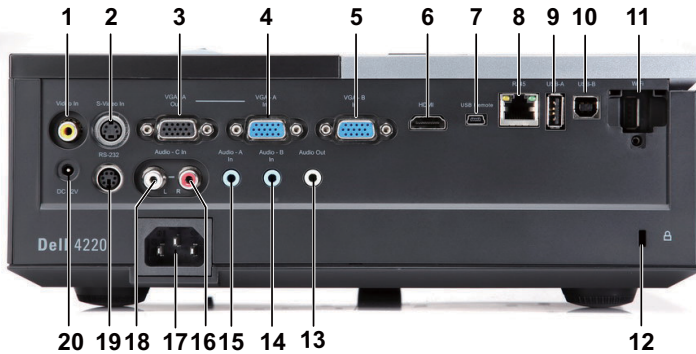

1	Soket Video Komposit	11	Soket WiFi USB (Jenis A)
2	Soket S-Video	12	Slot kabel keamanan
3	Output VGA-A (monitor loop-through)	13	Soket output audio
4	Soket input VGA-A (D-sub)	14	Soket input Audio-B
5	Soket input VGA-B (D-sub)	15	Soket input Audio-A
6	Soket HDMI	16	Soket input kanal kanan Audio-C
7	Soket Mini USB (Mini Jenis B) untuk remote control	17	Soket kabel daya
8	Soket RJ45	18	Soket input kanal kiri Audio-C
9	Soket USB Jenis A untuk Penampil USB	19	Soket RS232
10	Soket USB Jenis B untuk Layar USB	20	Soket keluar DC +12 V



**CATATAN:** Soket sama pada proyektor 4220 dan 4320.

**PERHATIAN:** Sebelum Anda memulai prosedur pada bagian ini, ikuti Petunjuk Keselamatan yang dijelaskan pada halaman 8.

## Memasang Dongle Nirkabel Opsional

Anda harus memasang dongle nirkabel ke proyektor jika ingin menggunakan pilihan jaringan nirkabel. Lihat "Penginstalan Jaringan Nirkabel" pada halaman 59. Dongle nirkabel tidak diberikan bersama proyektor 4220/4320. Anda dapat membelinya di situs Web Dell di [www.dell.com](http://www.dell.com).

- 1 Putar dan lepaskan sekrup penutup nirkabel.



- 2 Pasang dongle nirkabel.



- 3 Pasang penutup nirkabel.



# Menyambungkan ke Komputer

## Menyambungkan Komputer Menggunakan Kabel VGA

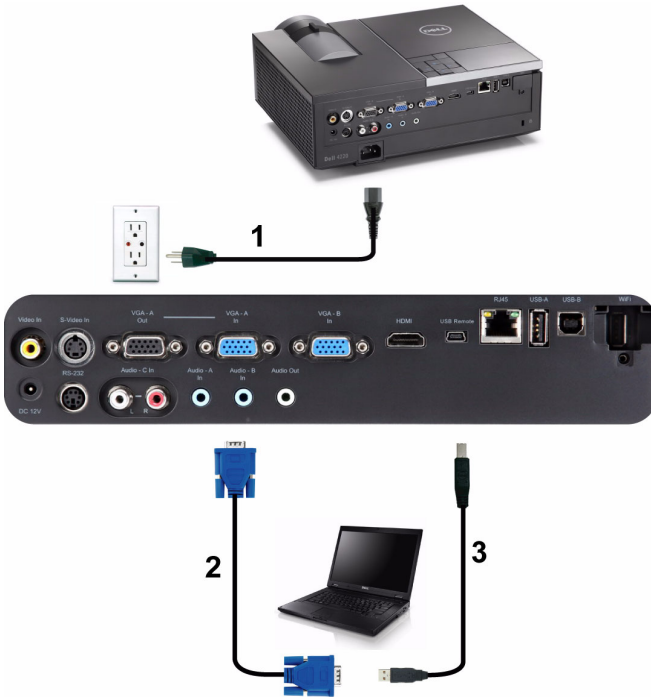

1	Kabel daya
2	Kabel VGA ke VGA
3	Kabel USB-A ke Mini USB-B

**CATATAN:** Kabel Mini USB tidak diberikan bersama proyektor.

**CATATAN:** Kabel Mini USB harus disambungkan jika Anda ingin menggunakan fitur Page Up (Gulir Halaman ke Atas) dan Page Down (Gulir Halaman ke Bawah) pada remote control.

## Sambungan Monitor Loop-Through Menggunakan Kabel VGA

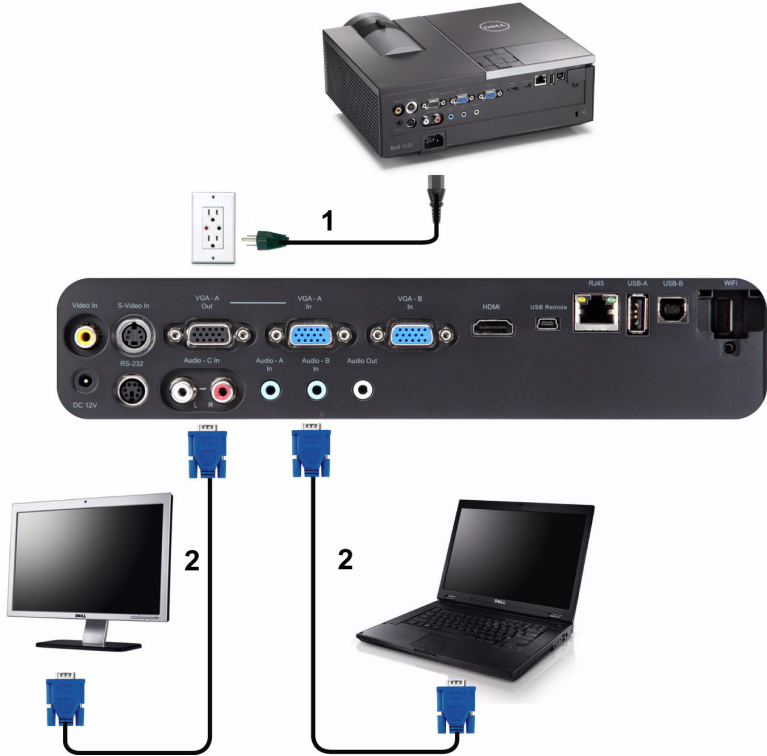

1	Kabel daya
2	Kabel VGA ke VGA



**CATATAN:** Hanya satu kabel VGA yang diberikan bersama proyektor. Kabel VGA tambahan dapat dibeli di situs Web Dell [www.dell.com](http://www.dell.com).

## Menyambungkan Komputer Menggunakan Kabel RS232



1	Kabel daya
2	Kabel RS232



**CATATAN:** Kabel RS232 tidak diberikan bersama proyektor. Untuk kabel dan perangkat lunak remote control RS232, hubungi teknisi profesional.

## Menyambungkan Komputer menggunakan Kabel USB



1	Kabel daya
2	Kabel USB-A ke USB-B



**CATATAN:** Plug and Play. Hanya satu kabel USB yang diberikan bersama proyektor. Kabel USB tambahan dapat dibeli di situs Web Dell di [www.dell.com](http://www.dell.com).

## Menyambungkan Komputer Secara Nirkabel



 **CATATAN:** Untuk mendeteksi sambungan nirkabel lain, komputer harus dilengkapi konektor nirkabel dan dikonfigurasi dengan benar. Lihat dokumentasi komputer tentang cara mengkonfigurasi sambungan nirkabel.

 **CATATAN:** Anda harus memasang dongle nirkabel ke proyektor jika ingin menggunakan jaringan nirkabel. Lihat "Penginstalan Jaringan Nirkabel" pada halaman 59.



# Menyambungkan Pemutar DVD

## Menyambungkan Pemutar DVD Menggunakan Kabel S-video



1	Kabel daya
2	Kabel S-Video



**CATATAN:** Kabel S-Video tidak diberikan bersama proyektor. Anda dapat membeli kabel ekstensi S-Video (50 kaki/100 kaki) di situs Web Dell [www.dell.com](http://www.dell.com).

# Menyambungkan Pemutar DVD Menggunakan Kabel Video Komposit



1	Kabel daya
2	Kabel Video Komposit

**CATATAN:** Kabel Video Komposit tidak diberikan bersama proyektor. Anda dapat membeli kabel Ekstensi Video Komposit (50 kaki/100 kaki) di situs Web Dell [www.dell.com](http://www.dell.com).

## Menyambungkan Pemutar DVD Menggunakan Kabel Video Komponen

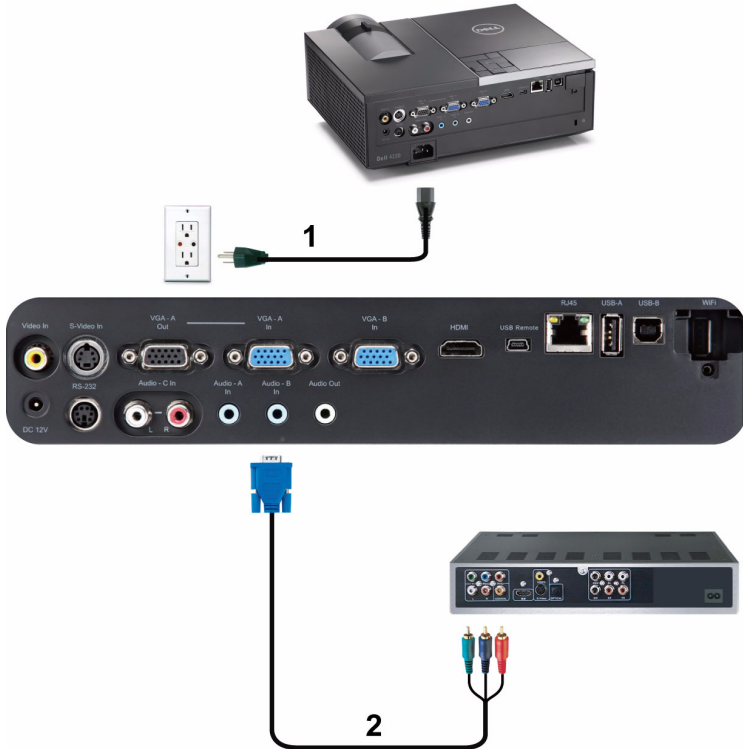

1	Kabel daya
2	Kabel VGA ke Video Komponen



**CATATAN:** Kabel VGA ke Video Komponen tidak diberikan bersama proyektor. Anda dapat membeli kabel Ekstensi VGA ke Video Komponen (50 kaki/100 kaki) di situs Web Dell [www.dell.com](http://www.dell.com).

## Menyambungkan Pemutar DVD Menggunakan Kabel HDMI



1	Kabel daya
2	Kabel HDMI



**CATATAN:** Kabel HDMI tidak diberikan bersama proyektor. Anda dapat membeli kabel HDMI di situs Web Dell [www.dell.com](http://www.dell.com).

# Menyambungkan ke LAN (Local Area Network)

Untuk memproyeksikan gambar dan mengontrol proyektor yang tersambung ke jaringan melalui kabel RJ45.

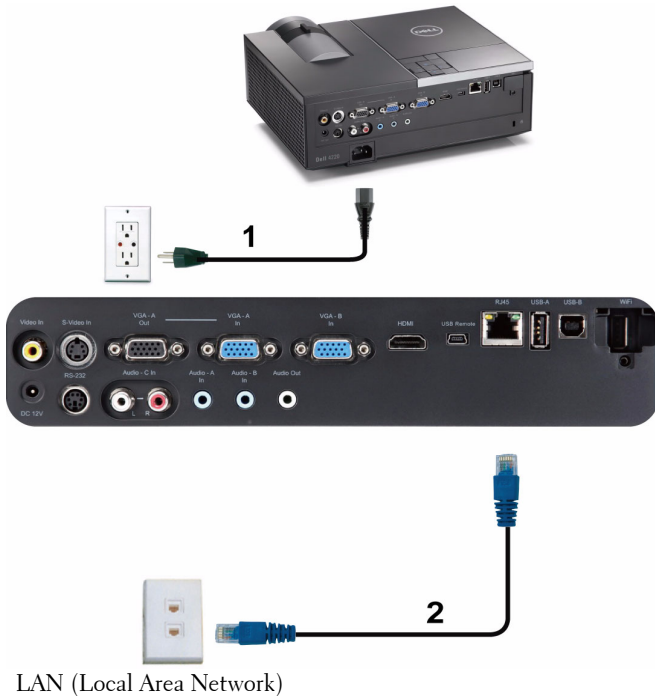

1	Kabel daya
2	Kabel RJ45



**CATATAN:** Kabel RJ45 tidak diberikan bersama proyektor. Anda dapat membeli kabel RJ45 di situs Web Dell [www.dell.com](http://www.dell.com).

## Pilihan Pemasangan Profesional: Pemasangan untuk Mengarahkan Layar Otomatis



1	Kabel daya
2	Konektor DC 12 V
3	Layar proyeksi bermesin

**CATATAN:** Gunakan konektor DC 12V berukuran 1,7 mm (ID) x 4,00 mm (OD) x 9,5 mm (poros) untuk menyambungkan layar otomatis ke proyektor.

Konektor DC 12 V

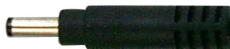

## Sambungan dengan Kotak Kontrol RS232 Komersial



1	Kabel daya
2	Kabel RS232
3	Kotak kontrol RS232 komersial



**CATATAN:** Kabel RS232 tidak diberikan bersama proyektor. Untuk mendapatkan kabel, hubungi teknisi profesional.

# Menggunakan Proyektor

## Menghidupkan Proyektor

 **CATATAN:** Hidupkan proyektor sebelum sumber dihidupkan (komputer, pemutar DVD, dsb.). Lampu tombol **Power (Daya)** akan berkedip biru hingga ditekan.

- 1 Lepaskan penutup lensa.
- 2 Sambungkan kabel daya dan kabel sinyal yang sesuai ke proyektor. Untuk informasi tentang cara menyambungkan proyektor, lihat "Menyambungkan Proyektor" pada halaman 10.
- 3 Tekan tombol **Power (Daya)** (lihat "Menggunakan Panel Kontrol" pada halaman 31 untuk mengetahui letak tombol **Power (Daya)**).
- 4 Hidupkan sumber (komputer, pemutar DVD, dsb.)
- 5 Sambungkan sumber ke proyektor menggunakan kabel yang sesuai. Untuk petunjuk tentang cara menyambungkan sumber ke proyektor, lihat "Menyambungkan Proyektor" pada halaman 10.
- 6 Secara default, sumber input proyektor diatur ke VGA-A. Ubah sumber input proyektor jika perlu.
- 7 Jika beberapa sumber tersambung ke proyektor, tekan tombol **Sumber** pada remote control atau panel kontrol untuk memilih sumber yang dikehendaki. Lihat "Menggunakan Panel Kontrol" pada halaman 31 dan "Menggunakan Remote Control" pada halaman 33 untuk mengetahui letak tombol **Source (Sumber)**.

## Mematikan Proyektor

 **PERHATIAN:** Lepaskan proyektor setelah dimatikan dengan benar seperti dijelaskan dalam prosedur berikut ini.

- 1 Tekan tombol **Power (Daya)**. Untuk mematikan proyektor dengan benar, ikuti petunjuk di layar.

 **CATATAN:** Pesan "**Press Power Button to Turn off Projector (Tekan Tombol Daya untuk Mematikan Proyektor)**" akan ditampilkan di layar. Pesan akan terhapus setelah 5 detik atau tekan tombol **Menu** untuk menghapusnya.



2 Tekan kembali tombol Power (Daya). Kipas pendingin akan terus beroperasi selama 120 detik.

3 Untuk mematikan proyektor dengan cepat, tekan terus tombol Power (Daya) selama 1 detik sewaktu kipas pendingin masih berjalan.

 **CATATAN:** Sebelum proyektor kembali dihidupkan, tunggu selama 60 detik hingga suhu internal stabil.

4 Lepaskan kabel daya dari stopkontak dan proyektor.

## Mengatur Gambar Proyeksi

### Menambah Ketinggian Proyektor

1 Tekan tombol Elevator.

2 Tambah ketinggian proyektor ke sudut tampilan yang dikehendaki, kemudian lepaskan tombol untuk mengunci kaki elevator pada tempatnya.

3 Gunakan roda penyesuai kemiringan untuk menyempurnakan sudut tampilan.

### Mengurangi Ketinggian Proyektor

1 Tekan tombol Elevator.

2 Kurangi ketinggian proyektor, kemudian lepaskan tombol untuk mengunci kaki elevator pada tempatnya.



1	Tombol elevator
2	Kaki peninggi (Sudut kemiringan: 0 hingga 9,5 derajat)
3	Roda penyesuai kemiringan

## Mengatur Zoom dan Fokus Proyektor

**PERHATIAN:** Untuk menghindari kerusakan pada proyektor, pastikan lensa zoom dan kaki elevator telah ditarik sepenuhnya sebelum memindahkan atau menyimpan proyektor dalam tas.

- 1 Putar tab zoom untuk memperbesar dan memperkecil tampilan.
- 2 Putar tab fokus hingga gambar terlihat jelas. Proyektor akan memfokuskan pada jarak antara 3,94 kaki hingga 32,81 kaki (1,2 m hingga 10 m).



1	Tab zoom
2	Gelang fokus

# Mengatur Ukuran Gambar Proyeksi

4220

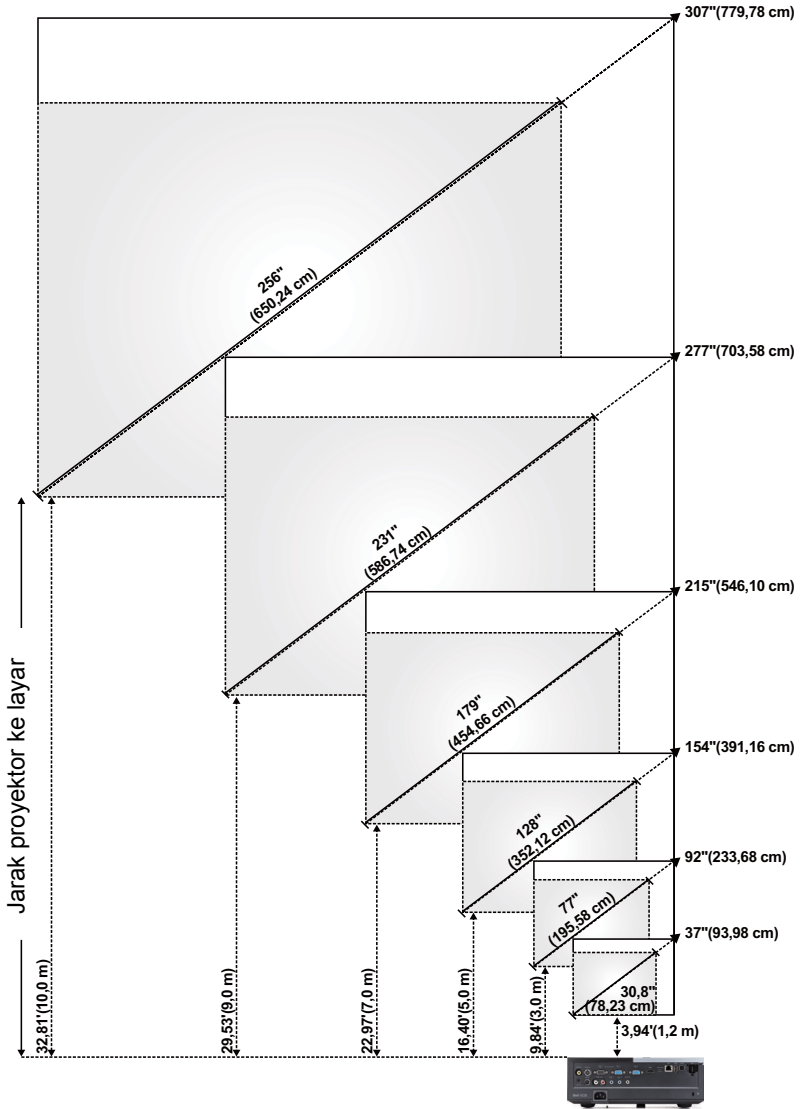

4320

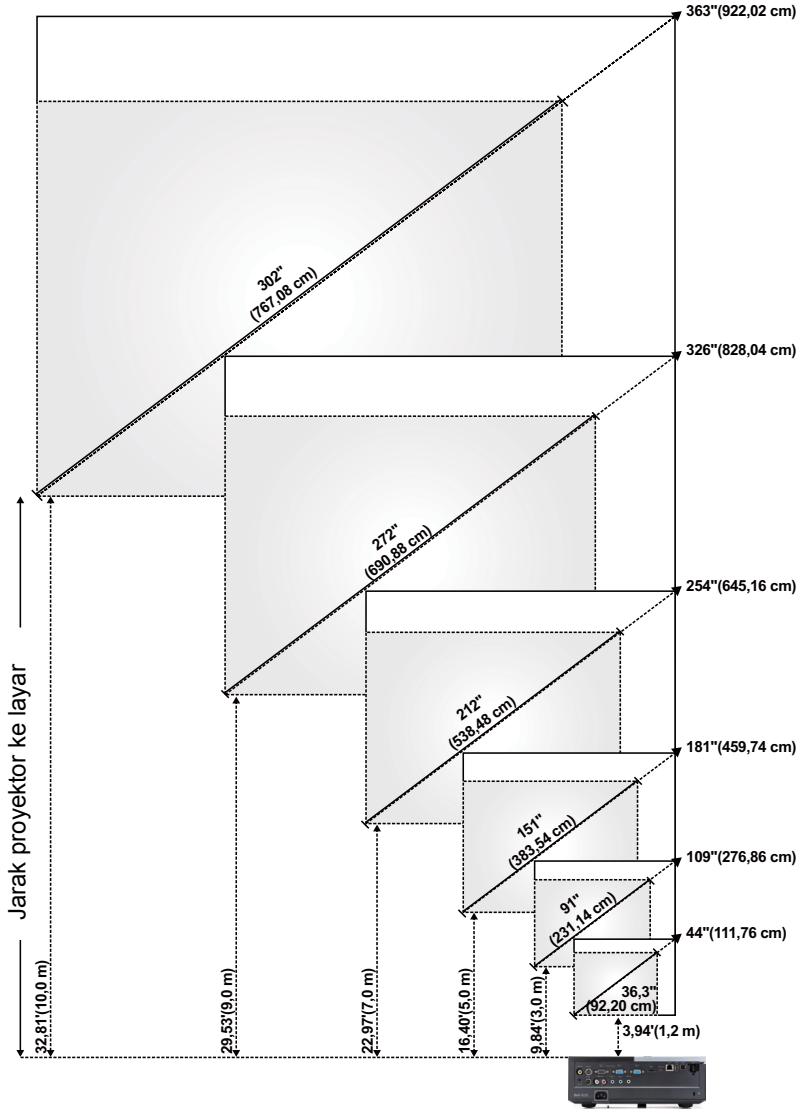

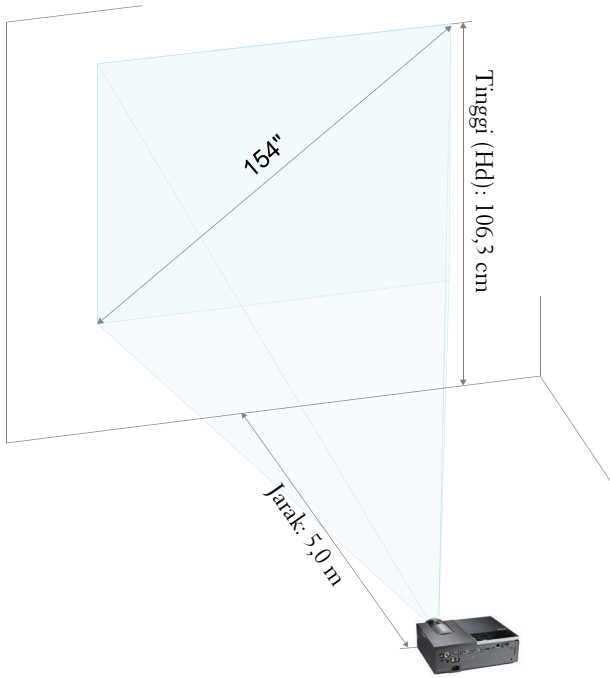

## 4220

Layar (Diagonal)	Maks.	37" (93,98 cm)	92" (233,68 cm)	154" (391,16 cm)	215" (546,10 cm)	277" (703,58 cm)	307" (779,78 cm)
	Min.	30,8" (78,23 cm)	77" (195,58 cm)	128" (325,12 cm)	179" (454,66 cm)	231" (586,74 cm)	256" (650,24 cm)
Ukuran Layar	Maks. (PxL)	29,53" X 22,05"	74,02" X 55,51"	123,23" X 92,13"	172,44" X 129,13"	221,65" X 166,14"	246,06" X 184,65"
		(75 cm X 56 cm)	(188 cm X 141 cm)	(313 cm X 234 cm)	(438 cm X 328 cm)	(563 cm X 422 cm)	(625 cm X 469 cm)
	Min. (PxL)	24,80" X 18,50"	61,42" X 46,06"	102,36" X 76,77"	143,70" X 107,48"	184,65" X 138,58"	205,12" X 153,94"
		(63 cm X 47 cm)	(156 cm X 117 cm)	(260 cm X 195 cm)	(365 cm X 273 cm)	(469 cm X 352 cm)	(521 cm X 391 cm)
Hd	Maks.	25,59" (65 cm)	63,78" (162 cm)	106,30" (270 cm)	148,43" (377 cm)	190,94" (485 cm)	212,20" (539 cm)
	Min.	21,26" (54 cm)	53,15" (135 cm)	88,58" (225 cm)	123,62" (314 cm)	159,06" (404 cm)	176,77" (449 cm)
Jarak		3,94' (1,2 m)	9,84' (3,0 m)	16,40' (5,0 m)	22,97' (7,0 m)	29,53' (9,0 m)	32,81' (10 m)
* Tabel ini hanya sebagai referensi pengguna.							

## 4320

Layar (Diagonal)	Maks.	44" (111,76 cm)	109" (276,86 cm)	181" (459,74 cm)	254" (645,16 cm)	326" (828,04 cm)	363" (922,02 cm)
	Min.	36,3" (92,20 cm)	91" (231,14 cm)	151" (383,54 cm)	212" (538,48 cm)	272" (690,88 cm)	302" (767,08 cm)
Ukuran Layar	Maks. (PxL)	37,01" X 23,23"	92,13" X 57,48"	153,94" X 96,06"	215,35" X 134,65"	276,77" X 172,83"	307,48" X 192,13"
		(94 cm X 59 cm)	(234 cm X 146 cm)	(391 cm X 244 cm)	(547 cm X 342 cm)	(703 cm X 439 cm)	(781 cm X 488 cm)
	Min. (PxL)	30,71" X 19,29"	76,77" X 48,03"	128,35" X 79,92"	179,53" X 112,20"	230,71" X 144,09"	256,30" X 160,24"
		(78 cm X 49 cm)	(195 cm X 122 cm)	(326 cm X 203 cm)	(456 cm X 285 cm)	(586 cm X 366 cm)	(651 cm X 407 cm)
Hd	Maks.	25,98" (66 cm)	64,96" (165 cm)	107,87" (274 cm)	151,18" (384 cm)	194,49" (494 cm)	216,14" (549 cm)
	Min.	21,65" (55 cm)	53,94" (137 cm)	90,16" (229 cm)	125,98" (320 cm)	162,20" (412 cm)	179,92" (457 cm)
Jarak		3,94' (1,2 m)	9,84' (3,0 m)	16,40' (5,0 m)	22,97' (7,0 m)	29,53' (9,0 m)	32,81' (10 m)
* Tabel ini hanya sebagai referensi pengguna.							

# Menggunakan Panel Kontrol

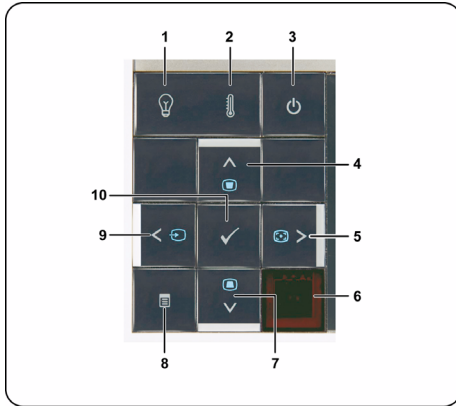

---

**1** Lampu peringatan LAMPU

Jika indikator kuning LAMPU menyala atau berkedip, salah satu masalah berikut mungkin terjadi:

- Masa pakai lampu habis
- Modul lampu tidak terpasang dengan benar
- Driver lampu tidak berfungsi
- Lingkaran warna tidak berfungsi

Untuk informasi lebih lanjut, lihat "Mengatasi Masalah Proyektor" pada halaman 106 dan "Sinyal Pemandu" pada halaman 110.

---

**2** Lampu peringatan SUHU

Jika indikator kuning SUHU menyala atau berkedip, salah satu masalah berikut mungkin terjadi:

- Suhu internal proyektor terlalu tinggi
- Lingkaran warna tidak berfungsi







Untuk informasi lebih lanjut, lihat "Mengatasi Masalah Proyektor" pada halaman 106 dan "Sinyal Pemandu" pada halaman 110.

---

**3** Power (Daya)

Menghidupkan atau mematikan proyektor. Untuk informasi lebih lanjut, lihat "Menghidupkan Proyektor" pada halaman 24 dan "Mematikan Proyektor" pada halaman 24.





---



4	Atas  /pengaturan Keystone	Tekan untuk menavigasi pada item Menu OSD (Tampilan di Layar). Tekan untuk mengatur distorsi gambar akibat memiringkan proyektor (+40/-35 derajat).
5	Kanan  /Pengaturan Otomatis	Tekan untuk menavigasi pada item Menu OSD (Tampilan di Layar). Tekan untuk mensinkronisasi proyektor dengan sumber input.
 <b>CATATAN: Auto Adjust (Pengaturan Otomatis)</b> tidak berfungsi jika OSD (tampilan di layar) ditampilkan.		
6	Unit Penerima Inframerah	Arahkan remote control ke unit penerima inframerah, lalu tekan tombol.
7	Bawah  /pengaturan Keystone	Tekan untuk menavigasi pada item Menu OSD (Tampilan di Layar). Tekan untuk mengatur distorsi gambar akibat memiringkan proyektor (+40/-35 derajat).
8	Menu 	Tekan untuk mengaktifkan OSD. Gunakan tombol arah dan tombol <b>Menu</b> untuk menavigasi pada OSD.
9	Kiri  /Sumber	Tekan untuk menavigasi pada item Menu OSD (Tampilan di Layar). Tekan untuk beralih antara sumber RGB Analog, Komposit, Komponen (YPbPr melalui VGA), HDMI, dan S-Video bila beberapa sumber tersambung ke proyektor.
10	Masukkan 	Tekan untuk mengkonfirmasi item pilihan.









# Menggunakan Remote Control



1	Power (Daya) 	Menghidupkan atau mematikan proyektor. Untuk informasi lebih lanjut, lihat "Menghidupkan Proyektor" pada halaman 24 dan "Mematikan Proyektor" pada halaman 24.
2	Masukkan 	Tekan untuk mengkonfirmasi pilihan.
3	Kanan 	Tekan untuk menavigasi pada item Menu OSD (Tampilan di Layar).
4	Bawah 	Tekan untuk menavigasi pada item Menu OSD (Tampilan di Layar).

5	Laser 	Arahkan remote control ke layar, kemudian tekan terus tombol laser untuk mengaktifkan sinar laser.   <b>PERINGATAN: Jangan lihat titik laser bila menyala. Jangan arahkan sinar laser ke mata.</b>
6	Rasio Aspek	Tekan untuk mengubah rasio aspek gambar yang ditampilkan.
7	Pengaturan Keystone 	Tekan untuk mengatur distorsi gambar akibat memiringkan proyektor (+40/-35 derajat).
8	Gulir Halaman ke Atas 	Tekan untuk beralih ke halaman sebelumnya.   <b>CATATAN:</b> Kabel Mini USB harus tersambung jika Anda ingin menggunakan fitur Page Up (Gulir Halaman ke Atas).
9	Gulir Halaman ke Bawah 	Tekan untuk beralih ke halaman berikutnya.   <b>CATATAN:</b> Kabel Mini USB harus tersambung jika Anda ingin menggunakan fitur Page Down (Gulir Halaman ke Bawah).
10	Pengaturan Keystone 	Tekan untuk mengatur distorsi gambar akibat memiringkan proyektor (+40/-35 derajat).
11	S-Video	Tekan untuk memilih sumber S-Video.
12	Video	Tekan untuk memilih sumber Composite Video (Video Komposit).
13	Mode Video	Proyektor dilengkapi konfigurasi standar yang dioptimalkan untuk menampilkan data (slide presentasi) atau video (film, permainan, dsb.). Tekan tombol <b>Video Mode (Mode Video)</b> untuk beralih di antara <b>Presentation mode (Mode Presentasi)</b> , <b>Bright mode (Mode Cerah)</b> , <b>Movie mode (Mode Film)</b> , <b>sRGB</b> , atau <b>Custom mode (Mode Kustom)</b> . Menekan tombol <b>Video Mode (Mode Video)</b> sekali akan menampilkan mode tampilan aktif. Menekan kembali tombol <b>Video Mode (Mode Video)</b> akan beralih di antara mode.
14	Layar kosong	Tekan untuk menyembunyikan/menampilkan gambar.

15	Atas 	Tekan untuk menavigasi pada item Menu OSD (Tampilan di Layar).
16	Kiri 	Tekan untuk menavigasi pada item Menu OSD (Tampilan di Layar).
17	Menu 	Tekan untuk mengaktifkan OSD.
18	Diam 	Tekan untuk menonaktifkan atau mengaktifkan suara speaker proyektor.
19	Zoom +	Tekan untuk memperbesar tampilan gambar.
20	Zoom -	Tekan untuk memperkecil tampilan gambar.
21	Volume atas 	Tekan untuk memperbesar volume suara.
22	Volume bawah 	Tekan untuk memperkecil volume suara.
23	Beku	Tekan untuk menghentikan sebentar gambar layar, lalu tekan kembali "Freeze" (Beku) untuk membatalkan pembekuan gambar.
24	VGA	Tekan untuk memilih sumber VGA.
25	Sumber	Tekan untuk beralih antara sumber RGB Analog, Komposit, Komponen (YPbPr melalui VGA), HDMI, dan S-Video.
26	Pengaturan Otomatis	Tekan untuk mensinkronisasi proyektor dengan sumber input. Auto Adjust (Pengaturan Otomatis) tidak berfungsi jika OSD ditampilkan.

# Memasang Baterai Remote Control

**CATATAN:** Keluarkan baterai dari remote control bila tidak digunakan.

1 Tekan tab untuk membuka penutup tempat baterai.



2 Periksa tanda polaritas (+/-) pada baterai.



3 Masukkan baterai dan sejajarkan polaritas dengan benar sesuai tanda dalam tempat baterai.

**CATATAN:** Jangan gabungkan berbagai jenis baterai atau jangan gunakan baterai baru dan lama secara bersamaan.

4 Pasang kembali penutup baterai.











# Jangkauan Pengoperasian Remote Control



**CATATAN:** Jangkauan pengoperasian yang sebenarnya dapat sedikit berbeda dari diagram. Daya baterai yang lemah juga akan membuat remote control tidak dapat mengoperasikan proyektor dengan benar.

# Menggunakan Tampilan di Layar

- Proyektor dilengkapi Menu OSD (Tampilan di Layar) dalam berbagai bahasa yang dapat ditampilkan dengan atau tanpa sumber input.
- Tekan tombol Menu pada panel kontrol atau remote control untuk membuka Main Menu (Menu Utama).
- Untuk menavigasi pada tab dalam Main Menu (Menu Utama), tekan tombol  atau  pada panel kontrol atau remote control proyektor.
- Untuk memilih submenu, tekan tombol  atau  pada panel kontrol proyektor atau remote control.
- Untuk menetapkan pilihan, tekan tombol  atau  pada panel kontrol proyektor atau remote control. Bila item dipilih, warna berubah menjadi biru tua.
- Gunakan tombol  atau  pada panel kontrol atau remote control untuk menyesuaikan pengaturan.
- Untuk kembali ke Main Menu (Menu Utama), tekan tombol  pada panel kontrol atau remote control.
- Untuk keluar dari OSD, tekan tombol Menu secara langsung pada panel kontrol atau remote control.





**CATATAN:** Struktur serta pengaturan OSD sama untuk model 4220 dan 4320.

## INPUT SOURCE (SUMBER INPUT)

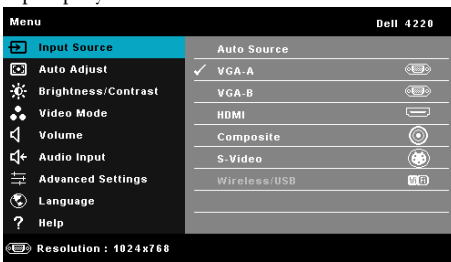
Menu Input Source (Sumber Input) dapat digunakan untuk memilih sumber input proyektor.





**VGA-A**—Tekan  untuk mendeteksi sinyal VGA-A.

**VGA-B**—Tekan  untuk mendeteksi sinyal VGA-B.

**HDMI**—Tekan  untuk mendeteksi sinyal HDMI.

**COMPOSITE (KOMPOSIT)**—Tekan  untuk mendeteksi sinyal Video Komposit.

**S-VIDEO**—Tekan  untuk mendeteksi sinyal S-Video.

**WIRELESS/USB (NIRKABEL/USB)**—Tekan  untuk mengaktifkan menu Input Source

Wireless/USB (Sumber Input Nirkabel/USB).



**CATATAN:** Wireless/USB (Nirkabel/USB) dapat digunakan setelah pilihan "Wireless and LAN" (Nirkabel dan LAN) diaktifkan.

## INPUT SOURCE WIRELESS/USB (Sumber Input Nirkabel/USB)

Menu Input Source Wireless/USB (Sumber Input Nirkabel/USB) dapat digunakan untuk mengaktifkan Wireless Display (Layar Nirkabel), USB Display (Layar USB), dan USB Viewer (Penampil USB).

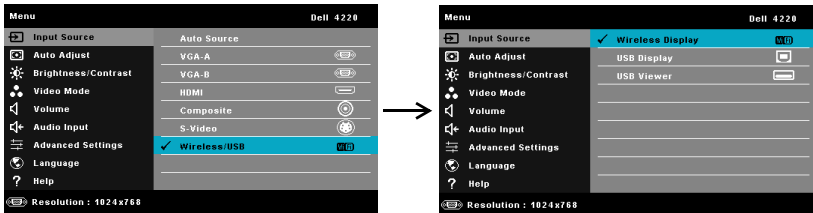

**WIRELESS DISPLAY (LAYAR NIRKABEL)**—Tekan  untuk mengakses layar Wireless Guide (Panduan Nirkabel) proyektor. Lihat "Wireless Guide screen" (Layar Panduan Nirkabel) pada halaman halaman 61.

**USB DISPLAY (LAYAR USB)**—Untuk menampilkan layar komputer/laptop ke proyektor melalui kabel USB.

**USB VIEWER (PENAMPIL USB)**—Untuk menampilkan file foto dan PPT dari flash USB. Lihat "Penginstalan PtG (Presentation to Go)" pada halaman 70.

## AUTO-ADJUST (PENGATURAN OTOMATIS)

Auto Adjust (Pengaturan Otomatis) secara otomatis mengatur posisi Horizontal, Vertical (Vertikal), Frequency (Frekuensi), dan Tracking (Anti Goyang) dalam mode PC.

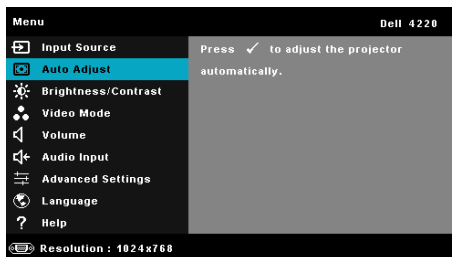

## BRIGHTNESS/CONTRAST (KECERAHAN/KONTRAS)

Menu Brightness/Contrast (Kecerahan/Kontras) dapat digunakan untuk menyesuaikan pengaturan kecerahan/kontras proyektor.

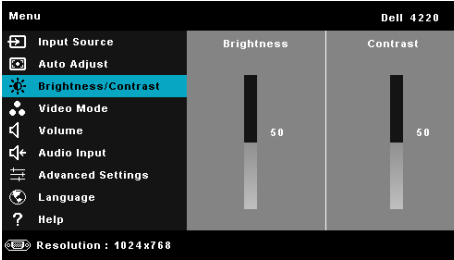

**BRIGHTNESS (KECERAHAN)**—Gunakan  dan  untuk menyesuaikan kecerahan gambar.

**CONTRAST (KONTRAS)**—Gunakan  dan  untuk menyesuaikan kontras tampilan.



**CATATAN:** Jika Anda menyesuaikan pengaturan untuk **Brightness (Kecerahan)** dan **Contrast (Kontras)**, proyektor akan secara otomatis beralih ke **Custom mode (Mode Kustom)**.

## VIDEO MODE (MODE VIDEO)

Video Mode (Mode Video) dapat digunakan untuk mengoptimalkan gambar yang ditampilkan: **Presentation (Presentasi)**, **Bright (Cerah)**, **Movie (Film)**, **sRGB** (memberikan tampilan warna yang lebih akurat), dan **Custom (Kustom)** (menyesuaikan pengaturan pilihan).

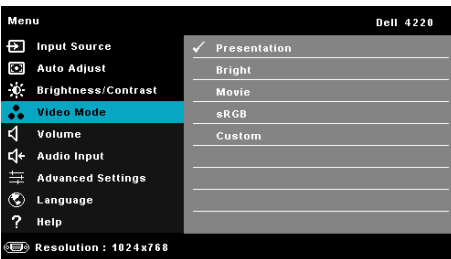



## VOLUME

Menu Volume dapat digunakan untuk menyesuaikan pengaturan volume suara proyektor.

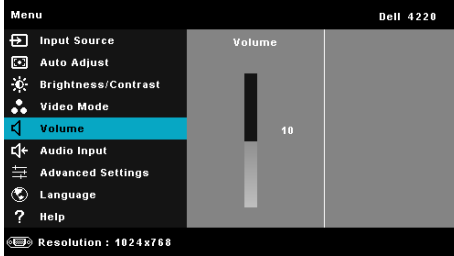

**VOLUME**—Tekan  untuk memperbesar volume suara dan  untuk memperkecil volume suara.

## AUDIO INPUT (INPUT AUDIO)

Menu Audio Input (Input Audio) dapat digunakan untuk memilih sumber input audio. Pilihannya adalah: Audio-A, Audio-B, Audio-C, HDMI dan Wireless/LAN (Nirkabel/LAN).

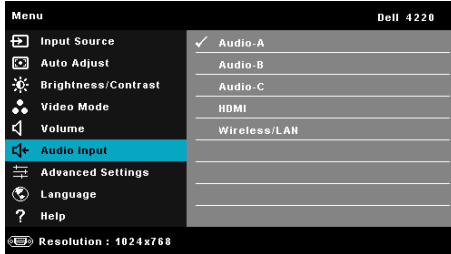

## ADVANCED SETTINGS (PENGATURAN LANJUTAN)

Menu Advanced Settings (Pengaturan Lanjutan) dapat digunakan untuk mengubah pengaturan Image (Gambar), Display (Layar), Projector (Proyektor), LAN, Wireless (Nirkabel), Menu, Power (Daya), dan Information (Informasi).

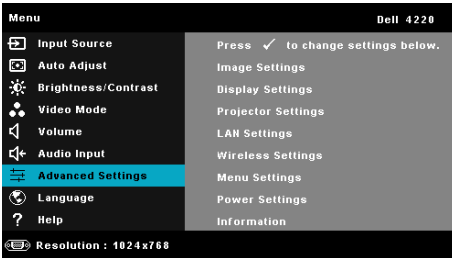

**IMAGE SETTINGS (PENGATURAN GAMBAR) (DALAM MODE PC)**—Pilih, kemudian tekan  untuk membuka pengaturan gambar. Berikut adalah pilihan yang tersedia dalam menu pengaturan gambar:

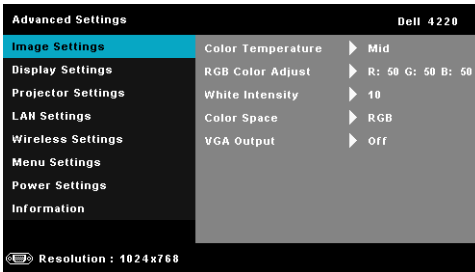

**COLOR TEMPERATURE (SUHU WARNA)**—Untuk menyesuaikan suhu warna. Layar akan terlihat lebih sejuk pada suhu warna yang lebih tinggi dan lebih hangat pada suhu warna yang lebih rendah. Bila Anda menyesuaikan nilai dalam menu Color Adjust (Penyesuaian Warna), mode Custom (Kustom) akan diaktifkan. Nilai akan disimpan dalam mode Custom (Kustom).

**RGB COLOR ADJUST (PENGATURAN WARNA RGB)**—Untuk menyesuaikan warna merah, hijau, dan biru secara manual.

**WHITE INTENSITY (INTENSITAS PUTIH)**—Tekan , lalu gunakan  dan  untuk menampilkan intensitas putih.

**COLOR SPACE (RUANG WARNA)**—Untuk memilih ruang warna. Pilihannya adalah: RGB, YCbCr, dan YPbPr.

**VGA OUTPUT (OUTPUT VGA)**—Pilih On (Aktif) atau Off (Tidak Aktif) pada fungsi output VGA di status siaga proyektor. Pengaturan default adalah Off (Tidak Aktif).

 **CATATAN:** Jika Anda menyesuaikan pengaturan untuk **Color Temperature (Suhu Warna)**, **RGB Color Adjust (Pengaturan Warna RGB)**, dan **White Intensity (Intensitas Putih)**, proyektor akan secara otomatis beralih ke **Custom mode (Mode Kustom)**.

**IMAGE SETTINGS (PENGATURAN GAMBAR) (DALAM MODE VIDEO)**—Pilih, kemudian tekan  untuk membuka pengaturan gambar. Berikut adalah pilihan yang tersedia dalam menu pengaturan gambar:

Advanced Settings		Dell 4220
<b>Image Settings</b>	Color Temperature	▶ Mid
Display Settings	RGB Color Adjust	▶ R: 50 G: 50 B: 50
Projector Settings	Saturation	▶ 50
LAN Settings	Sharpness	▶ 50
Wireless Settings	Tint	▶ 50
Menu Settings	White Intensity	▶ 10
Power Settings	Color Space	▶ RGB
Information	VGA Output	▶ Off

Resolution : 1024x768

**COLOR TEMPERATURE (SUHU WARNA)**—Untuk menyesuaikan suhu warna. Layar akan terlihat lebih sejuk pada suhu warna yang lebih tinggi dan lebih hangat pada suhu warna yang lebih rendah. Bila Anda menyesuaikan nilai dalam menu **Color Adjust (Penyesuaian Warna)**, mode Custom (Kustom) akan diaktifkan. Nilai akan disimpan dalam mode Custom (Kustom).

**RGB COLOR ADJUST (PENGATURAN WARNA RGB)**—Untuk menyesuaikan warna red (merah), green (hijau), dan blue (biru) secara manual.

**SATURATION (SATURASI)**—Untuk menyesuaikan sumber video dari hitam putih ke warna dengan saturasi penuh. Tekan  untuk menambah jumlah warna pada gambar dan  untuk mengurangi jumlah warna pada gambar.

**SHARPNESS (KETAJAMAN)**—Tekan  untuk menambah ketajaman dan  untuk mengurangi ketajaman.

**TINT (PEWARNAAN)**—Tekan  untuk menambah jumlah warna hijau pada gambar dan  untuk mengurangi jumlah warna hijau pada gambar (hanya tersedia untuk NTSC).

**WHITE INTENSITY (INTENSITAS PUTIH)**—Tekan , lalu gunakan  dan  untuk menampilkan intensitas putih.

**COLOR SPACE (RUANG WARNA)**—Untuk memilih ruang warna. Pilihannya adalah: RGB, YCbCr, dan YPbPr.

**VGA OUTPUT (OUTPUT VGA)**—Pilih On (Aktif) atau Off (Tidak Aktif) pada fungsi output VGA di status siaga proyektor. Pengaturan default adalah Off (Tidak Aktif).



#### CATATAN:

- 1 Jika Anda menyesuaikan pengaturan untuk **Color Temperature (Suhu Warna)**, **RGB Color Adjust (Pengaturan Warna RGB)**, **Saturation (Saturasi)**, **Sharpness (Ketajaman)**, **Tint (Pewarnaan)**, dan **White Intensity (Intensitas Putih)**, proyektor akan secara otomatis beralih ke **Custom mode (Mode Kustom)**.
- 2 **Saturation (Saturasi)**, **Sharpness (Ketajaman)** dan **Tint (Pewarnaan)** hanya tersedia bila sumber input adalah Komposit atau S-Video.

**IMAGE SETTINGS (PENGATURAN GAMBAR) (TANPA SUMBER INPUT)**—Pilih, kemudian tekan  untuk membuka pengaturan gambar. Berikut adalah pilihan yang tersedia dalam menu pengaturan gambar:

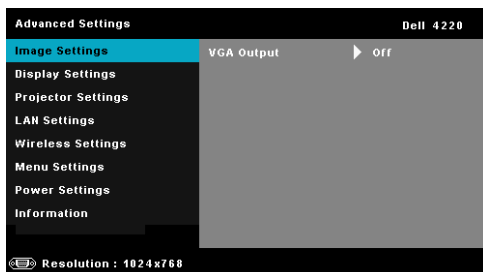

**VGA OUTPUT (OUTPUT VGA)**—Pilih On (Aktif) atau Off (Tidak Aktif) pada fungsi output VGA di status siaga proyektor. Pengaturan default adalah Off (Tidak Aktif).

**DISPLAY SETTINGS (PENGATURAN TAMPILAN) (DALAM MODE PC)**—Pilih, kemudian tekan  untuk membuka pengaturan tampilan. Berikut adalah pilihan yang tersedia dalam menu pengaturan tampilan:

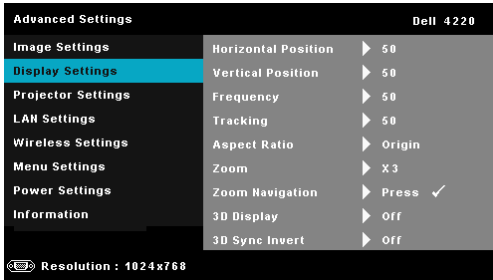

**HORIZONTAL POSITION (POSISI HORIZONTAL)**—Tekan  untuk menggeser gambar ke kanan dan  untuk menggeser gambar ke kiri.

**VERTICAL POSITION (POSISI VERTIKAL)**—Tekan  untuk menggeser gambar ke atas dan  untuk menggeser gambar ke bawah.

**FREQUENCY (FREKUENSI)**—Untuk mengubah frekuensi clock data tampilan agar sesuai dengan frekuensi kartu grafis komputer. Jika terlihat gelombang vertikal berkedip, gunakan kontrol Frequency (Frekuensi) untuk meminimalkan garis. Ini adalah penyesuaian paksa.

**TRACKING (ANTI GOYANG)**—Mensinkronisasi tahap sinyal tampilan dengan kartu grafis. Jika gambar tidak stabil atau berkedip, gunakan Tracking (Anti Goyang) untuk memperbaikinya. Ini adalah penyempurnaan.

**ASPECT RATIO (RASIO ASPEK)**—Untuk memilih rasio aspek dalam menyesuaikan tampilan gambar. Pilihannya adalah: Origin (Awal), 16:9, dan 4:3.

- Origin (Awal) — Pilih Origin (Awal) untuk mempertahankan rasio aspek proyektor gambar berdasarkan sumber input.
- 16:9 — Sumber input akan diskala agar sesuai dengan lebar layar untuk memproyeksikan gambar di layar 16:9.
- 4:3 — Sumber input akan diskala agar sesuai di layar dan memproyeksi gambar 4:3.

**ZOOM**—Tekan  dan  untuk men-zoom dan melihat gambar.

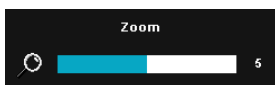

Sesuaikan skala gambar dengan menekan  atau , kemudian tekan  untuk hanya melihat di remote control.

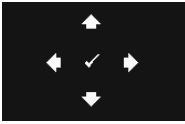

**ZOOM NAVIGATION (NAVIGASI ZOOM)**—Tekan  untuk membuka menu Zoom Navigation (Navigasi Zoom).

Gunakan     untuk menavigasi di layar proyeksi.

**3D DISPLAY (TAMPILAN 3D)**—Pilih On (Aktif) untuk mengaktifkan fungsi tampilan 3D (pilihan default adalah Off (Tidak Aktif)).

 **CATATAN:**

1. Bila ingin menikmati pengalaman 3D, Anda memerlukan beberapa komponen lainnya yang mencakup:
  - a Komputer/Laptop dengan kartu grafis buffer quad yang memiliki sinyal output 120 Hz.
  - b Kacamata 3D "Aktif" dengan DLP Link™.
  - c Konten 3D. Lihat "Catatan 4".
  - d Pemutar 3D. (Misalnya: Stereoscopic Player...)
2. Aktifkan fungsi 3D bila salah satu dari kondisi di bawah ini terpenuhi:
  - a Komputer/Laptop dengan kartu grafis yang dapat menghasilkan sinyal output 120 Hz melalui kabel VGA atau HDMI.
  - b Input suite konten 3D melalui Video dan S-Video.
3. "Pilihan "3D Display (Tampilan 3D)" hanya akan diaktifkan di menu "Display Settings (Pengaturan Tampilan) dalam Advanced Settings (Pengaturan Lanjutan)" bila proyektor mendeteksi input yang disebutkan di atas.
4. Berikut adalah dukungan 3D dan kecepatan refresh:
  - a VGA/HDMI 1280 x 720 120 Hz, 1024 x 768 120 Hz, dan 800 x 600 120 Hz
  - b Komposit/S-Video 60 Hz
  - c Komponen 480i
5. Sinyal VGA yang disarankan untuk laptop adalah output mode Tunggal (bukan mode Ganda)

**3D SYNC INVERT (KEBALIKAN SINKRONISASI 3D)**—Jika terlihat gambar lain atau bertumpuk sewaktu mengenakan kacamata 3D DLP, Anda mungkin harus menjalankan 'Invert' (Kebalikan) agar urutan gambar kiri/kanan sesuai dan mendapatkan gambar yang benar. (Untuk kacamata 3D DLP)

**DISPLAY SETTINGS (PENGATURAN TAMPILAN) (DALAM MODE VIDEO)**—Pilih, kemudian tekan  untuk membuka pengaturan tampilan. Berikut adalah pilihan yang tersedia dalam menu pengaturan tampilan:

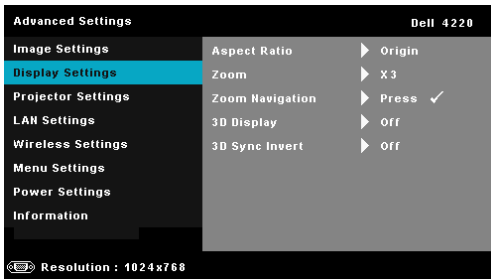

**ASPECT RATIO (RASIO ASPEK)**—Untuk memilih rasio aspek dalam menyesuaikan tampilan gambar. Pilihannya adalah: Origin (Awal), 16:9, dan 4:3.

- Origin (Awal) — Pilih Origin (Awal) untuk mempertahankan rasio aspek proyektor gambar berdasarkan sumber input.
- 16:9 — Sumber input akan diskala agar sesuai dengan lebar layar untuk memproyeksikan gambar di layar 16:9.
- 4:3 — Sumber input akan diskala agar sesuai di layar dan memproyeksi gambar 4:3.

**ZOOM**—Tekan  dan  untuk men-zoom dan melihat gambar.

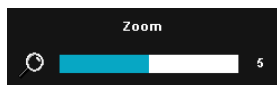

Sesuaikan skala gambar dengan menekan  atau , kemudian tekan  untuk hanya melihat di remote control.



**ZOOM NAVIGATION (NAVIGASI ZOOM)**—Tekan  untuk membuka menu Zoom Navigation (Navigasi Zoom). Gunakan     untuk menavigasi di layar proyeksi.

**3D DISPLAY (TAMPILAN 3D)**—Pilih On (Aktif) untuk mengaktifkan fungsi tampilan 3D (pilihan default adalah Off (Tidak Aktif)).

 **CATATAN:**

1. Bila ingin menikmati pengalaman 3D, Anda memerlukan beberapa komponen lainnya yang mencakup:
  - a. Komputer/Laptop dengan kartu grafis buffer quad yang memiliki sinyal output 120 Hz.

- b Kacamata 3D "Aktif" dengan DLP Link™.
  - c Konten 3D. Lihat "Catatan 4".
  - d Pemutar 3D. (Misalnya: Stereoscopic Player...)
2. Aktifkan fungsi 3D bila salah satu dari kondisi di bawah ini terpenuhi:
    - a Komputer/Laptop dengan kartu grafis yang dapat menghasilkan sinyal output 120 Hz melalui kabel VGA atau HDMI.
    - b Input suite konten 3D melalui Video dan S-Video.
  3. Pilihan "3D Display (Tampilan 3D)" hanya akan diaktifkan di menu "Display Settings (Pengaturan Tampilan) dalam Advanced Settings (Pengaturan Lanjutan)" bila proyektor mendeteksi input yang disebutkan di atas.
  4. Berikut adalah dukungan 3D dan kecepatan refresh:
    - a VGA/HDMI 1280 x 720 120 Hz, 1024 x 768 120 Hz, dan 800 x 600 120 Hz
    - b Komposit/S-Video 60 Hz
    - c Komponen 480i
  5. Sinyal VGA yang disarankan untuk laptop adalah output mode Tunggal (bukan mode Ganda)

**3D SYNC INVERT (KEBALIKAN SINKRONISASI 3D)**—Jika terlihat gambar lain atau bertumpuk sewaktu mengenakan kacamata 3D DLP, Anda mungkin harus menjalankan 'Invert' (Kebalikan) agar urutan gambar kiri/kanan sesuai dan mendapatkan gambar yang benar. (Untuk kacamata 3D DLP)

**PROJECTOR SETTINGS (PENGATURAN PROYEKTOR)**—Pilih, kemudian tekan  untuk membuka pengaturan proyektor. Berikut adalah pilihan yang tersedia dalam menu pengaturan proyektor:

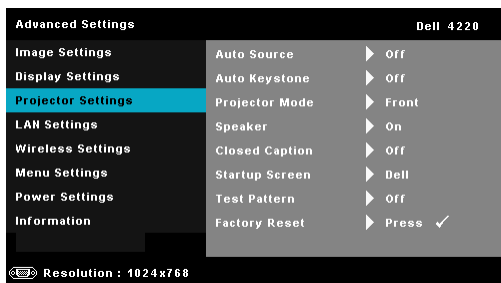

**AUTO SOURCE (SUMBER OTOMATIS)**—Pilih Off (Tidak Aktif) (default) untuk mengunci sinyal input aktif. Jika tombol Source (Sumber) ditekan saat mode Auto Source (Sumber Otomatis) diatur ke Off (Tidak Aktif), Anda dapat memilih sinyal input secara manual. Pilih On (Aktif) untuk



mendeteksi sinyal input yang tersedia secara otomatis. Jika tombol **Sumber** ditekan saat proyektor aktif, proyektor akan secara otomatis mencari sinyal input lainnya yang tersedia.

**AUTO KEYSTONE (KEYSTONE OTOMATIS)**—Pilih **On (Aktif)** untuk secara otomatis menyesuaikan distorsi gambar akibat memiringkan proyektor.

**PROJECTOR MODE (MODE PROYEKTOR)**—Untuk memilih mode proyektor, tergantung pada pemasangan proyektor.

- **Proyeksi Belakang-Di Meja** — Proyektor akan membalik gambar agar dapat diproyeksikan dari belakang layar transparan.
- **Proyeksi Belakang-Di Langit-Langit** — Proyektor akan membalik dan memutar posisi gambar. Gambar dapat diproyeksikan dari belakang layar transparan dengan proyeksi di langit-langit.
- **Proyeksi Depan-Di Meja** — Ini adalah pilihan default.
- **Proyeksi Depan-Di Langit-Langit** — Proyektor akan memutar posisi gambar untuk proyeksi di langit-langit.

**SPEAKER**—Pilih **On (Aktif)** untuk mengaktifkan speaker. Pilih **Off (Tidak Aktif)** untuk menonaktifkan speaker.

**CLOSED CAPTION (TEKS GAMBAR)**—Pilih **On (Aktif)** untuk mengaktifkan teks gambar dan membuka menu teks gambar. Tetapkan pilihan teks gambar yang sesuai: CC1, CC2, CC3, dan CC4.



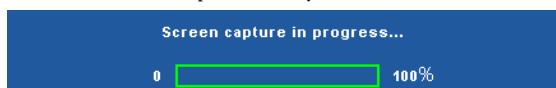

 **CATATAN:** Pilihan teks gambar hanya tersedia untuk NTSC.

**STARTUP SCREEN (LAYAR PENGAKTIFAN)**—Pilihan default adalah logo Dell sebagai wallpaper. Anda juga dapat menggunakan pilihan **Capture Screen (Pengambilan Gambar Layar)** untuk mengambil gambar tampilan di layar. Pesan berikut akan ditampilkan di layar.



 **CATATAN:** Untuk mengambil gambar penuh, pastikan sinyal input yang tersambung ke proyektor adalah resolusi 1024 x 768.

**TEST PATTERN (POLA PENGUJIAN)**—Test Pattern (Pola Pengujian) digunakan untuk menguji fokus dan resolusi.

Anda dapat mengaktifkan atau menonaktifkan **Test Pattern (Pola Pengujian)** dengan memilih **Off (Tidak Aktif)**, 1, atau 2. Anda juga dapat mengaktifkan Pola Pengujian 1 dengan menekan terus tombol  dan  pada panel kontrol secara bersamaan selama 2 detik. Anda juga dapat mengaktifkan pola pengujian 2 dengan menekan terus tombol  dan .

pada panel kontrol secara bersamaan selama 2 detik.

Test Pattern (Pola Pengujian) 1:

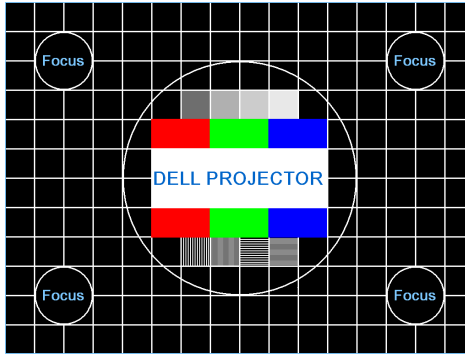

Test Pattern (Pola Pengujian) 2:



**FACTORY RESET (PENGATURAN ULANG PABRIK)**—Pilih, kemudian tekan  untuk mengatur ulang semua pengaturan ke default pabrik. Pesan peringatan di bawah ini akan ditampilkan:





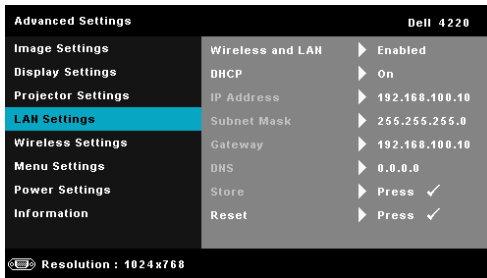

Item yang diatur ulang termasuk sumber komputer dan pengaturan sumber Video.

**LAN SETTINGS (PENGATURAN LAN)**—Pilih, kemudian tekan  untuk membuka pengaturan LAN. Berikut adalah pilihan yang tersedia dalam menu pengaturan LAN:



**WIRELESS AND LAN (NIRKABEL DAN LAN)**—Pilih Enabled (Aktifkan) untuk mengaktifkan fungsi Wireless and LAN (Nirkabel dan LAN).

**DHCP**—Jika terdapat server DHCP di jaringan yang tersambung dengan proyektor, alamat IP akan secara otomatis diperoleh bila DHCP diatur ke On (Aktif). Jika DHCP Off (Tidak Aktif), tetapkan IP Address (Alamat IP), Subnet Mask, dan Gateway secara manual. Gunakan  dan  untuk memilih nomor IP Address (Alamat IP), Subnet Mask, dan Gateway. Tekan Enter untuk mengkonfirmasi setiap nomor, kemudian gunakan  dan  untuk menetapkan item berikutnya.

**IP ADDRESS (ALAMAT IP)**—Secara otomatis atau manual menetapkan alamat IP ke proyektor yang tersambung ke jaringan.





**SUBNET MASK**—Mengkonfigurasi Subnet Mask sambungan jaringan.

**GATEWAY**—Memeriksa alamat Gateway dengan administrator jaringan/sistem jika dikonfigurasi secara manual.

**DNS**—Memeriksa alamat IP Server DNS dengan administrator jaringan/sistem jika dikonfigurasi secara manual.

**STORE (SIMPAN)**—Tekan  untuk menyimpan perubahan yang dilakukan dalam pengaturan konfigurasi jaringan.

 **CATATAN:**

1. Gunakan tombol  dan  untuk memilih IP Address (Alamat IP), Subnet Mask, Gateway, DNS, dan Store (Simpan).
2. Tekan tombol  untuk memasukkan IP Address (Alamat IP), Subnet Mask, Gateway, atau DNS untuk menetapkan nilai. (Pilihan yang ditetapkan disorot biru)
  - a Gunakan tombol  dan  untuk menentukan pilihan.

- b. Gunakan tombol  dan  untuk menetapkan nilai.
  - c. Setelah konfigurasi selesai, tekan tombol  untuk keluar.
3. Setelah IP Address (Alamat IP), Subnet Mask, Gateway, dan DNS ditetapkan, pilih **Store (Simpan)**, kemudian tekan tombol  untuk menyimpan pengaturan.
  4. Jika memilih **Store (Simpan)** tanpa menekan tombol **Enter**, sistem akan menyimpan pengaturan awal.

**RESET (ATUR ULANG)**—Pilih  untuk mengatur ulang konfigurasi jaringan.

**WIRELESS SETTINGS (PENGATURAN NIRKABEL)**—Pilih, kemudian tekan  untuk membuka pengaturan nirkabel. Berikut adalah pilihan yang tersedia dalam menu pengaturan nirkabel:

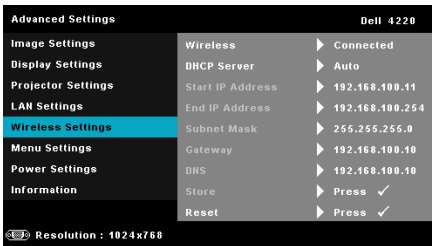

**WIRELESS (NIRKABEL)**—Pilihan default adalah Connected (Tersambung). Pilih Disconnected (Terputus) untuk menonaktifkan sambungan nirkabel.

 **CATATAN:** Sebaiknya gunakan pengaturan default untuk Wireless Connect (Sambungan Nirkabel).

**DHCP SERVER (SERVER DHCP)**—Untuk mengaktifkan server DHCP nirkabel.

**START IP ADDRESS (ALAMAT IP AWAL)**—Menetapkan secara otomatis atau manual Start IP address (Alamat IP Awal) server DHCP ke proyektor yang tersambung ke jaringan nirkabel.

**END IP ADDRESS (ALAMAT IP AKHIR)**—Menetapkan secara otomatis atau manual End IP address (Alamat IP Akhir) server DHCP ke proyektor yang tersambung ke jaringan nirkabel.









**SUBNET MASK**—Mengkonfigurasi Subnet Mask sambungan nirkabel.

**GATEWAY**—Memeriksa alamat Gateway dengan administrator jaringan/sistem jika dikonfigurasi secara manual.

**DNS**—Memeriksa alamat IP Server DNS dengan administrator jaringan/sistem jika dikonfigurasi secara manual.

**STORE (SIMPAN)**—Tekan  untuk menyimpan perubahan yang dibuat dalam pengaturan konfigurasi nirkabel.

 **CATATAN:**

1. Gunakan tombol  dan  untuk memilih IP Address (Alamat IP), Subnet Mask, Gateway, DNS, dan Store (Simpan).
2. Tekan tombol  untuk memasukkan IP Address (Alamat IP), Subnet Mask, Gateway, atau DNS untuk menetapkan nilai. (Pilihan yang ditetapkan disorot biru)
  - a. Gunakan tombol  dan  untuk menentukan pilihan.
  - b. Gunakan tombol  dan  untuk menetapkan nilai.
  - c. Setelah konfigurasi selesai, tekan tombol  untuk keluar.
3. Setelah IP Address (Alamat IP), Subnet Mask, Gateway, dan DNS ditetapkan, pilih **Store (Simpan)**, kemudian tekan tombol  untuk menyimpan pengaturan.
4. Jika memilih **Store (Simpan)** tanpa menekan tombol **Enter**, sistem akan menyimpan pengaturan awal.

**RESET (ATUR ULANG)**—Pilih  untuk mengatur ulang konfigurasi nirkabel.

**MENU SETTINGS (PENGATURAN MENU)**—Pilih, kemudian tekan  untuk membuka pengaturan menu. Berikut adalah pilihan yang terdapat dalam pengaturan menu:

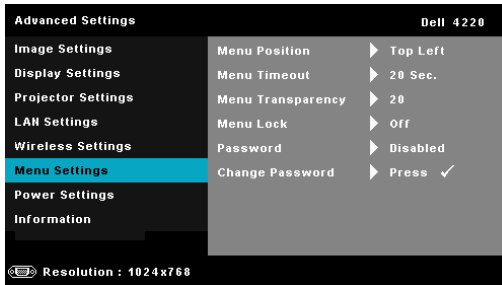

**MENU POSITION (POSISI MENU)**—Untuk mengubah posisi menu OSD di layar.

**MENU TIMEOUT (BATAS WAKTU MENU)**—Untuk mengatur batas waktu OSD. Secara default, OSD akan terhapus setelah 20 detik tanpa aktivitas.

**MENU TRANSPARENCY (TRANSPARANSI MENU)**—Pilih untuk mengubah tingkat transparansi latar belakang OSD.

**MENU LOCK (PENGUNCIAN MENU)**—Pilih **On (Aktif)** untuk mengaktifkan Menu Lock (Penguncian Menu) dan menyembunyikan menu OSD. Pilih **Off (Tidak Aktif)** untuk menonaktifkan Menu Lock (Penguncian Menu). Jika Anda ingin menonaktifkan fungsi Menu Lock (Penguncian Menu) dan menutup OSD, tekan tombol **Menu** pada panel kontrol atau remote control selama 15 detik, lalu nonaktifkan fungsi.

**PASSWORD (SANDI)**—Bila Password Protect (Proteksi Sandi) diaktifkan, layar Password Protect (Proteksi Sandi) yang meminta Anda memasukkan sandi akan ditampilkan bila konektor daya dipasang ke output listrik dan daya untuk proyektor telah dihidupkan terlebih dulu. Secara default, fungsi ini dinonaktifkan. Anda dapat mengaktifkan fitur ini dengan memilih **Enabled (Aktifkan)**. Jika sandi telah ditetapkan sebelumnya, masukkan sandi lebih dulu, lalu pilih fungsi. Fitur keamanan sandi ini akan diaktifkan saat berikutnya proyektor dihidupkan. Jika fitur ini diaktifkan, Anda akan diminta memasukkan sandi proyektor setelah proyektor dihidupkan:

1 Permintaan input sandi pertama kali:

- a Buka Menu Settings (Pengaturan Menu), tekan , lalu pilih Password (Sandi) untuk Enabled (Aktifkan) pengaturan sandi.

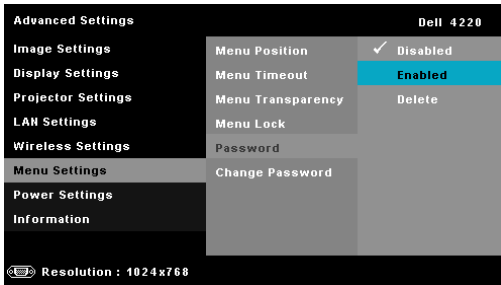

- b Mengaktifkan fungsi Password (Sandi) akan menampilkan layar perubahan. Masukkan angka 4 digit dari layar, kemudian tekan .

Layar Password (Sandi) 4220

Layar Password (Sandi) 4320



- c Untuk mengkonfirmasi, masukkan kembali sandi.

d Jika verifikasi sandi berhasil, Anda dapat melanjutkan dengan mengakses fungsi dan utilitas proyektor.

2 Jika sandi yang dimasukkan salah, Anda akan diberi dua kesempatan lagi. Setelah tiga upaya yang tidak valid, proyektor akan mati secara otomatis.



**CATATAN:** Jika Anda lupa sandi, hubungi DELL™ atau staf layanan yang sesuai.

3 Untuk menonaktifkan fungsi sandi, gunakan pilihan **Disabled (Nonaktifkan)** untuk menutup fungsi.

4 Untuk menghapus sandi, gunakan pilihan **Delete (Hapus)**.

**CHANGE PASSWORD (UBAH SANDI)**—Masukkan sandi sebelumnya. Setelah itu, masukkan sandi baru dan konfirmasi kembali sandi baru.

Layar Change Password  
(Ubah Sandi) 4220

Layar Change Password  
(Ubah Sandi) 4320

Please key in the original password.

Password (4 character code): X X X X

A	B	C	D	E	F	G	H	I	J
K	L	M	N	O	P	Q	R	S	T
U	V	W	X	Y	Z	0	1	2	3
4	5	6	7	8	9	←	Enter	Exit	

PPID CN-0R3KXG-S0081-46B-0208  Select Confirm

Please key in the original password.

Password (4 character code): X X X X

A	B	C	D	E	F	G	H	I	J
K	L	M	N	O	P	Q	R	S	T
U	V	W	X	Y	Z	0	1	2	3
4	5	6	7	8	9	←	Enter	Exit	

PPID CN-050C6M-S0081-46B-0208  Select Confirm

Please key in new password.

Password (4 character code): X X X X

A	B	C	D	E	F	G	H	I	J
K	L	M	N	O	P	Q	R	S	T
U	V	W	X	Y	Z	0	1	2	3
4	5	6	7	8	9	←	Enter	Exit	

PPID CN-0R3KXG-S0081-46B-0208  Select Confirm

Please key in new password.

Password (4 character code): X X X X

A	B	C	D	E	F	G	H	I	J
K	L	M	N	O	P	Q	R	S	T
U	V	W	X	Y	Z	0	1	2	3
4	5	6	7	8	9	←	Enter	Exit	

PPID CN-050C6M-S0081-46B-0208  Select Confirm

Please key in new password again.

Password (4 character code): X X X X

A	B	C	D	E	F	G	H	I	J
K	L	M	N	O	P	Q	R	S	T
U	V	W	X	Y	Z	0	1	2	3
4	5	6	7	8	9	←	Enter	Exit	

PPID CN-0R3KXG-S0081-46B-0208  Select Confirm

Please key in new password again.

Password (4 character code): X X X X

A	B	C	D	E	F	G	H	I	J
K	L	M	N	O	P	Q	R	S	T
U	V	W	X	Y	Z	0	1	2	3
4	5	6	7	8	9	←	Enter	Exit	

PPID CN-050C6M-S0081-46B-0208  Select Confirm

**POWER SETTINGS (PENGATURAN DAYA)**—Pilih, kemudian tekan  untuk membuka pengaturan daya. Berikut adalah pilihan yang tersedia dalam menu pengaturan daya:

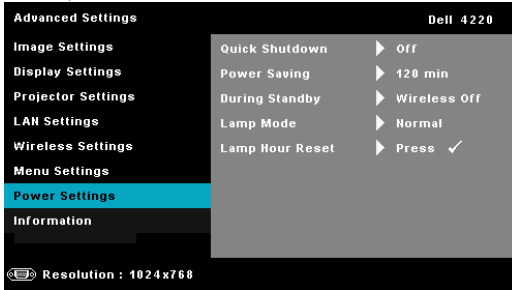

**QUICK SHUTDOWN (MATIKAN CEPAT)**—Pilih On (Aktif) untuk mematikan proyektor dengan sekali menekan tombol Daya. Fungsi ini juga dapat mematikan proyektor secara cepat dengan kecepatan kipas yang ditingkatkan. Sedikit noise akustik yang lebih tinggi akan terjadi saat proyektor dimatikan dengan cepat.

 **CATATAN:** Sebelum proyektor kembali dihidupkan, tunggu selama 60 detik hingga suhu internal stabil. Diperlukan waktu yang lebih lama untuk menghidupkan proyektor jika segera dihidupkan. Kipas pendingin akan berjalan pada kecepatan penuh kurang lebih selama 30 detik untuk menstabilkan suhu internal.

**POWER SAVING (HEMAT DAYA)**—Pilih Off (Tidak Aktif) untuk menonaktifkan mode Power Saving (Hemat Daya). Secara default, proyektor ditetapkan untuk beralih ke mode hemat daya setelah 120 menit tanpa aktivitas. Pesan peringatan hitungan mundur 60 detik akan ditampilkan di layar sebelum beralih ke mode hemat daya. Tekan tombol apapun saat hitungan mundur berjalan untuk menghentikan mode hemat daya.

Anda juga dapat menetapkan jangka waktu penundaan yang berbeda untuk beralih ke mode hemat daya. Jangka waktu penundaan adalah waktu tunggu proyektor tanpa sinyal input. Hemat daya dapat diatur ke 30, 60, 90, atau 120 menit.

Jika sinyal input tidak terdeteksi selama jangka waktu penundaan, proyektor akan mati. Untuk menghidupkan proyektor, tekan tombol Daya.



**DURING STANDBY (SELAMA SIAGA)**—Pilih Wireless On (Nirkabel Aktif) atau Off (Tidak Aktif) untuk mengaktifkan/menonaktifkan modul Wireless/LAN (Nirkabel/LAN) sewaktu proyektor dalam kondisi siaga (pilihan default adalah Wireless Off (Nirkabel Tidak Aktif)).

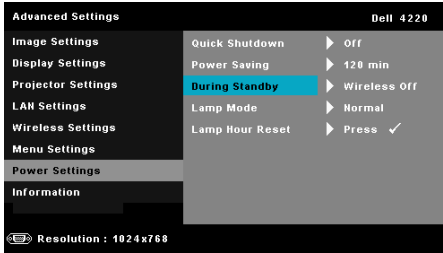

**LAMP MODE (MODE LAMPU)**—Untuk memilih antara mode Normal atau ECO (Ekonomis).

Mode Normal beroperasi pada tingkat daya penuh. Mode ECO (Ekonomis) beroperasi pada tingkat daya lebih rendah yang dapat memberikan masa pakai lampu lebih lama, pengoperasian yang lebih tenang, dan cahaya lampu yang lebih redup di layar.

**LAMP HOUR RESET (PENGATURAN ULANG JAM LAMPU)**—Tekan  lalu gunakan pilihan Confirm (Konfirmasikan) untuk mengatur ulang jam lampu.

**INFORMATION (INFORMASI)**—Menu informasi akan menampilkan pengaturan proyektor yang aktif pada 4220 atau 4320.

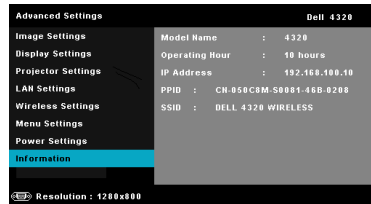
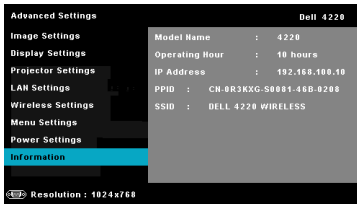

## LANGUAGE (BAHASA)

Untuk menetapkan bahasa OSD. Tekan  untuk membuka menu Language (Bahasa).



## HELP (BANTUAN)

Jika mengalami masalah dengan proyektor, Anda dapat mengakses menu bantuan untuk mengatasi masalah.

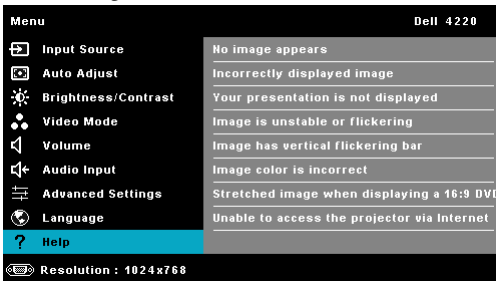

# Penginstalan Jaringan Nirkabel



**CATATAN:** Komputer harus memiliki persyaratan sistem minimum berikut:

Sistem operasi:

- Windows

Microsoft Windows 2000™ dengan service pack 4 atau versi lebih baru, Windows XP™ Home atau Professional Service pack 2 (disarankan 32-bit), Windows Vista 32-bit, dan Windows® 7 Home atau Professional 32-bit maupun 64-bit

- MAC

MacBook dan versi yang lebih baru, MacOS 10.5 versi yang lebih baru

Perangkat Keras Minimum:

- a** Intel Dual Core 1,4 MHz atau yang lebih cepat
- b** Diperlukan RAM 256 MB, disarankan 512 MB atau lebih besar.
- c** Kapasitas hard-disk sebesar 10 MB
- d** Kartu grafis nViDIA atau ATI harus memiliki VRAM 64 MB atau yang lebih besar
- e** Adapter Ethernet (10/100 bps) untuk sambungan Ethernet
- f** Adapter WLAN yang didukung untuk sambungan WLAN (perangkat WiFi 802.11b atau 802.11g atau 802.11n yang kompatibel dengan NDIS)

browser Web

Microsoft Internet Explorer 6.0, 7.0 (disarankan), atau 8.0, Firefox 1.5 atau 2.0, serta Safari 3.0 dan versi lebih baru



**CATATAN:** Langkah-langkah Penginstalan Jaringan Nirkabel sama untuk model 4220 dan 4320.

## Mengaktifkan Nirkabel pada Proyektor

Agar dapat menggunakan proyektor secara nirkabel, Lakukan langkah-langkah berikut:

- 1 Instal dongle nirkabel opsional. Lihat "Memasang Dongle Nirkabel Opsional" pada halaman 11.
- 2 Sambungkan kabel daya ke stopkontak, kemudian tekan tombol daya.



- 3 Tekan tombol Menu pada panel kontrol atau remote control proyektor.



**CATATAN:** Gunakan tombol , , , dan  untuk menavigasi serta  untuk memilih.

- 4 Pengaturan default sambungan nirkabel adalah **Enabled (Aktifkan)**. Lihat "Wireless Settings (Pengaturan Nirkabel)" pada halaman 52.
- 5 Akses menu **INPUT SOURCE (SUMBER INPUT)**, pilih **Wireless/USB (Nirkabel/USB)**, lalu pilih **Wireless Display (Layar Nirkabel)** pada submenu. Lihat "INPUT SOURCE WIRELESS/USB (Sumber Input Nirkabel/USB)" pada halaman 39.

Layar Panduan Nirkabel seperti di bawah ini akan ditampilkan:

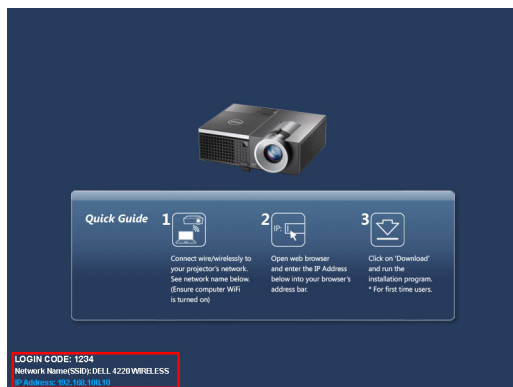

**CATATAN:** Jika sambungan nirkabel dinonaktifkan, ikuti langkah-langkah di bawah ini untuk mengkonfigurasi: **ADVANCED SETTINGS (PENGATURAN LANJUTAN) → Wireless Settings (Pengaturan Nirkabel) → Wireless (Nirkabel) → Connected (Tersambung)**. Sumber input gambar akan secara otomatis dialihkan ke layar nirkabel bila pilihan nirkabel dipilih dalam langkah ini.

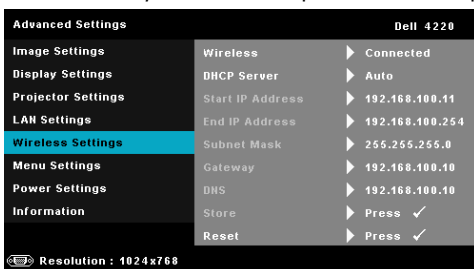

6. Catat **LOGIN CODE** (Kode Login), **NETWORK NAME** (Nama Jaringan) (SSID), dan **IP ADDRESS** (ALAMAT IP). Informasi tersebut akan diperlukan untuk log in di lain waktu.

## Menginstal perangkat lunak Aplikasi Nirkabel di Komputer

7 Sambungkan komputer ke jaringan nirkabel 4220 atau 4320.

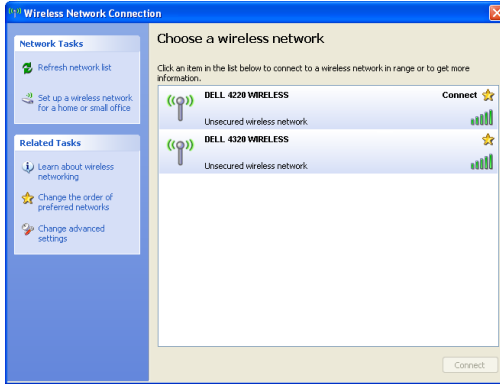

### CATATAN:

- Komputer harus memiliki fungsi jaringan nirkabel untuk mendeteksi sambungan.
- Setelah tersambung ke jaringan nirkabel 4220 atau 4320, konektivitas nirkabel ke jaringan nirkabel lainnya akan terputus.



**CATATAN:** Ingat untuk menonaktifkan semua proxy. (Di Microsoft® Windows Vista: Klik **Control Panel (Panel Kontrol)** → **Internet Options (Pilihan Internet)** → **Connections (Sambungan)** → **LAN Settings (Pengaturan LAN)**)

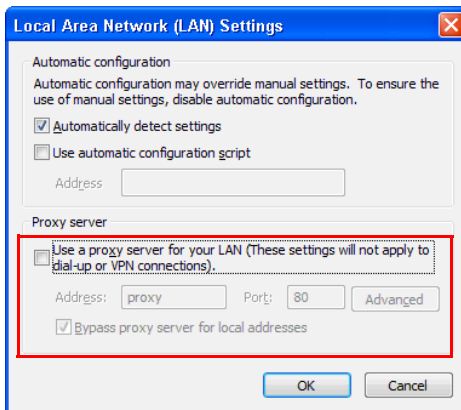

8 Buka browser Internet. Halaman Web Manajemen Web 4220 atau 4320 akan terbuka secara otomatis.



**CATATAN:** Jika halaman Web tidak terbuka secara otomatis, masukkan alamat IP (alamat IP default adalah 192.168.100.10) yang Anda catat dari layar proyektor di kolom alamat browser.

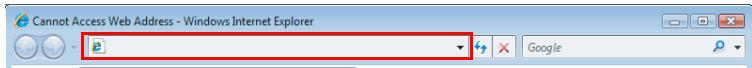

- 9 Halaman Manajemen Web 4220 atau 4320 akan terbuka. Untuk penggunaan pertama kali, klik **Download**.



- 10 Pilih sistem operasi yang sesuai, lalu klik **Download**.

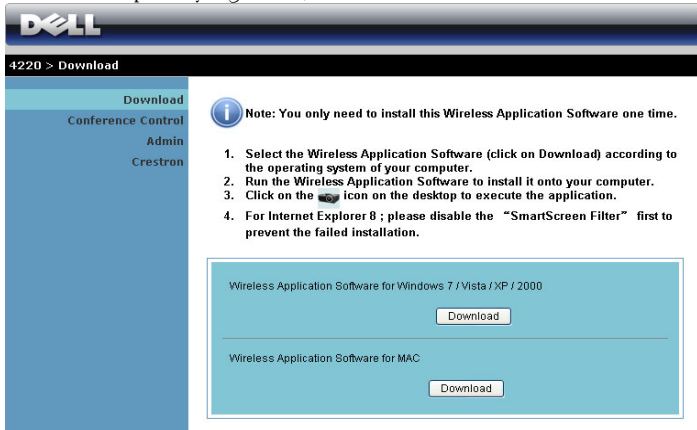

- 11 Klik Run (Jalankan) untuk melanjutkan penginstalan perangkat lunak satu kali.

 **CATATAN:** Anda dapat memilih untuk menyimpan file dan menginstalnya di lain waktu. Untuk melakukannya, klik **Save (Simpan)**.

 **CATATAN:** Jika Anda tidak dapat menginstal aplikasi karena hak yang tidak memadai di komputer, hubungi administrator jaringan.

- 12 Perangkat lunak penginstalan akan dijalankan. Untuk menyelesaikan konfigurasi, ikuti petunjuk pada layar.

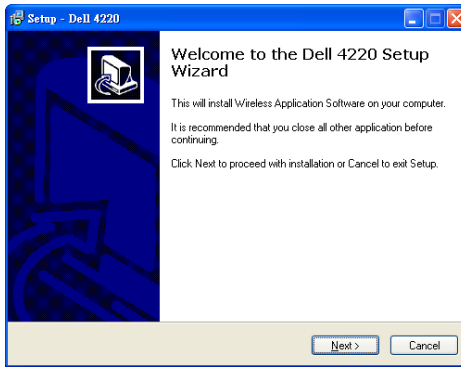
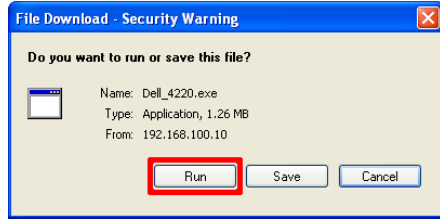



## Mengaktifkan Aplikasi Nirkabel

Setelah penginstalan selesai, perangkat lunak Aplikasi Nirkabel 4220 atau 4320 akan diaktifkan dan mencari proyektor secara otomatis. Layar berikut ini akan ditampilkan:

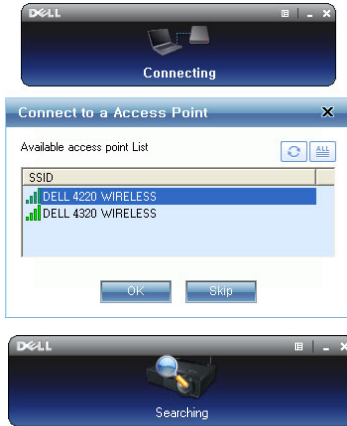

## Login

Untuk berkomunikasi dengan proyektor, masukkan Login Code (Kode Login) yang diberikan pada Langkah 6 di Penginstalan Jaringan Nirkabel, lalu klik **OK**

Layar Log in 4220



Layar Log in 4320

















**CATATAN:** Jika IP Address (Alamat IP) tidak terdeteksi, masukkan IP Address (Alamat IP) yang ditampilkan di sudut kiri bawah layar.

## Mengenal Tombol





Setelah berhasil log in, layar berikut akan ditampilkan:

## Mode Proyeksi



Item	Keterangan	
1	<b>Panel Status</b>	Menampilkan informasi IP dan LOGIN CODE (KODE LOGIN).
	 Menu	Klik untuk membuka menu aplikasi.
	 Tombol perkecil	Klik untuk memperkecil tampilan aplikasi.
	 Tombol tutup	Klik untuk keluar dari aplikasi.
2	<b>Mode Status</b>	
	 Projection Mode (Mode Proyeksi)	Klik untuk membuka mode proyeksi.
	 Video Mode (Mode Video)	Klik untuk membuka mode video.
3	<b>Toolbar Kontrol</b>	
	 Full screen (Layar penuh)	Klik untuk memproyeksikan gambar di layar penuh.
	 Split 1	Klik untuk memproyeksikan gambar di sudut kiri atas layar.
	 Split 2	Klik untuk memproyeksikan gambar di sudut kanan atas layar.
	 Split 3	Klik untuk memproyeksikan gambar di sudut kiri bawah layar.
	 Split 4	Klik untuk memproyeksikan gambar di sudut kanan bawah layar.
	 Stop (Berhenti)	Klik untuk menghentikan proyeksi.
	 Pause (Jeda)	Klik untuk menjeda proyeksi.
	 Proyeksi Audio	Klik untuk mengaktifkan proyeksi audio.
4	<b>Status Sambungan</b>	
	 Audio Projection (Ikon Sambungan)	Berkedip bila proyeksi sedang berlangsung.

## Memproyeksikan Presentasi

- Untuk memproyeksikan presentasi, klik salah satu tombol proyeksi .
- Untuk menjeda presentasi, klik . Ikon akan menyala hijau.
- Untuk melanjutkan presentasi, klik kembali .
- Untuk melakukan proyeksi audio presentasi, klik . Lihat "Menginstal Proyeksi Audio" pada halaman 76.
- Untuk menghentikan presentasi, klik .

## Video Mode (Mode Video)



Item	Keterangan	
1	 Open (Terbuka)	Klik untuk membuka folder dan mencari file video atau musik.
	 Putar	Klik untuk menjalankan pemutar.
	 Berhenti	Klik untuk menghentikan pemutar.
	 Mute (Diam)	Klik untuk menonaktifkan/mengaktifkan suara.



**CATATAN:** Informasi berikut hanya untuk mode presentasi data nirkabel. Gambar mungkin ditampilkan secara perlahan atau tidak ditampilkan dengan lancar jika menampilkan klip video atau animasi. Untuk referensi, lihat tabel kecepatan frame di bawah ini:

### **Kecepatan Frame Presentasi Nirkabel**

Variasi Layar % <sup>1</sup>	Perkiraan bingkai per detik <sup>2</sup>
<5 %	30
<10%	28
<20%	26
<40%	25
<75%	22
<=100%	20



#### **CATATAN:**

- 1 Persentase variasi layar didasarkan pada 1024 x 768. Misalnya, menampilkan klip video 320 x 240 di desktop 1024 x 768, maka variasi layarnya adalah 9,8%.
- 2 Kecepatan bingkai yang sebenarnya dapat berbeda, tergantung pada misalnya, lingkungan jaringan, konten gambar, kondisi sinyal, lokasi, dan performa CPU.
- 3 Dalam lingkungan WLAN yang bersih menggunakan sambungan 802.11g dan tanpa pelebaran layar.
- 4 Dikompresikan ke 1024 x 768 dan dalam 802.11g.



**CATATAN:** Komputer tidak akan mengaktifkan S1 (mode siaga)/S3 (mode tidur)/S4 (mode hibernasi) bila menjalankan presentasi nirkabel, USB Display (Layar USB), atau USB Viewer (Penampil USB).

## Menggunakan Menu

Klik  untuk menampilkan menu.

Web Management	
Search for Projector	
Make Application Token	
<hr/>	
Info	
<hr/>	
About	
Exit	

**WEB MANAGEMENT (MANAJEMEN WEB)**—Klik untuk membuka halaman Web Management (Manajemen Web). Lihat "Mengelola Proyektor dari Web Management (Manajemen Web)" pada halaman 85.

**SEARCH FOR PROJECTOR (CARI PROYEKTOR)**—Klik untuk mencari dan tersambung ke proyektor nirkabel.

**MAKE APPLICATION TOKEN (BUAT TOKEN APLIKASI)**—Klik untuk membuat token aplikasi. Lihat "Membuat Application Token (Token Aplikasi)" pada halaman 105.

**INFO**—Klik untuk menampilkan informasi sistem.

**ABOUT (TENTANG)**—Klik untuk menampilkan versi aplikasi.

**EXIT (KELUAR)**—Klik untuk menutup aplikasi.

# Penginstalan PtG (Presentation to Go)

Berikut adalah persyaratan sistem minimum untuk menginstal PtG:

Sistem operasi:

- Windows

Microsoft Windows XP™ Home atau Professional Service pack 2/3 (disarankan 32-bit), Windows Vista 32-bit, atau Windows® 7 Home atau Professional 32-bit maupun 64-bit

- Office 2003 atau Office 2007



**CATATAN:** Langkah-langkah penginstalan PtG (Presentation to Go) sama untuk model 4220 dan 4320.

Agar dapat menggunakan USB Viewer (Penampil USB), Anda harus menyelesaikan langkah-langkah di bawah ini:

Pilihan "Wireless and LAN" (Nirkabel dan LAN) dan pengaturan default "Sambungan nirkabel" diaktifkan.

- 1 Sambungkan Flash USB ke proyektor.



**CATATAN:**

- Mendukung hanya foto berformat JPEG berukuran 10 MB x 40 M piksel.
- Konverter PtG dapat mengkonversi file PowerPoint ke file PtG. Lihat "PtG Converter - Lite Application Software (Perangkat Lunak Aplikasi PtG Converter – Lite)" pada halaman 75.
- Anda dapat men-download "PtG Converter - Lite" dari situs Dell Support di: [support.dell.com](http://support.dell.com).

- 2 Di menu INPUT SOURCE (SUMBER INPUT), pilih Wireless/USB (Nirkabel/USB), lalu pilih USB Viewer (Penampil USB) pada submenu. Lihat "INPUT SOURCE WIRELESS/USB (Sumber Input Nirkabel/USB)" pada halaman 39.



**CATATAN:**

- 1 Bila fungsi Wireless and LAN (Nirkabel dan LAN) dinonaktifkan, buka menu **LAN Settings (Pengaturan LAN)**, pilih "**Enabled (Aktifkan)**" dalam pilihan "**Wireless And LAN (Nirkabel dan LAN)**" untuk mengaktifkan fungsi Wireless and LAN (Nirkabel dan LAN).
- 2 Bila sambungan Wireless (Nirkabel) terputus, buka menu **Wireless Settings (Pengaturan Nirkabel)**, pilih "**Connected (Tersambung)**" dalam pilihan **Wireless (Nirkabel)** untuk mengaktifkan sambungan nirkabel.

## PtG Viewer (Penampil PtG)

Sistem akan tetap menampilkan halaman ini bila telah siap.



## Photo Viewer (Penampil Foto)

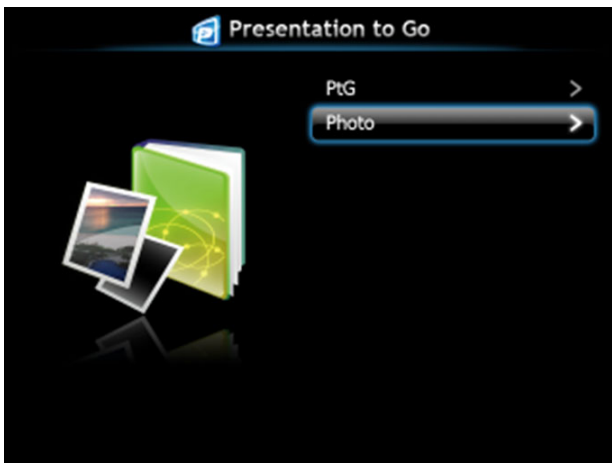

## Pengenalan Fungsi Foto/PtG

Menampilkan file PtG dan Foto valid yang disimpan dalam disk USB.

 **CATATAN:** Jika hanya satu disk yang terdeteksi, sistem akan mengabaikan langkah ini.

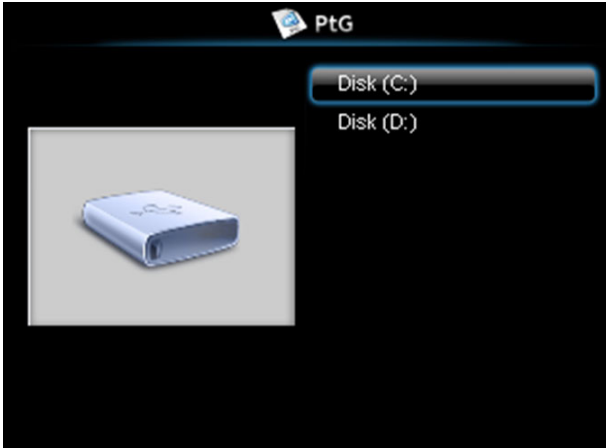

## PtG Overview (Ikhtisar PtG)





## Photo Overview (Ikhtisar Foto)

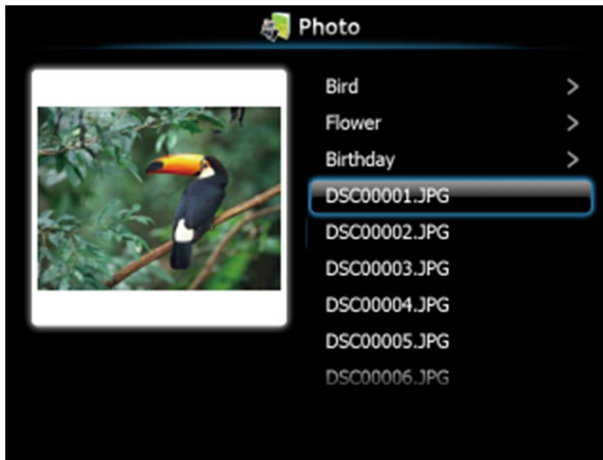

**CATATAN:** Mendukung 14 bahasa untuk format nama file foto (Languages (Bahasa): English (Inggris), Dutch (Belanda), French (Perancis), German (Jerman), Italian (Italia), Japanese (Jepang), Korean (Korea), Polish (Polandia), Portuguese (Portugis), Russian (Rusia), Simplified Chinese (China Modern), Spanish (Spanyol), Swedish (Swedia), dan Traditional Chinese (China Tradisional)).

## Pengenalan Tombol

Gunakan tombol atas, bawah, serta kiri untuk menavigasi dan tombol  pada remote control atau panel kontrol proyektor untuk memilih.

Tombol	Atas <input type="checkbox"/>	Bawah <input type="checkbox"/>	Kiri <input type="checkbox"/>	Kanan <input type="checkbox"/>	Masukkan <input checked="" type="checkbox"/>
Fungsi PtG	Ke Atas	Ke Bawah	Kembali	Tidak ada fungsi	Masukkan
Pemutaran PtG	Halaman Sebelumnya	Halaman Berikutnya	Kembali	Tidak ada fungsi	Jeda Berikutnya
Fungsi Foto	Ke Atas	Ke Bawah	Kembali	Tidak ada fungsi	Masukkan
Pemutaran Foto	Halaman Sebelumnya	Halaman Berikutnya	Kembali	Tidak ada fungsi	Tidak ada fungsi

**CATATAN:** Jika Anda membuka menu OSD sewaktu menggunakan PtG, navigasi PtG dengan tombol atas, bawah, dan kiri tidak akan berfungsi.

## Mengkonfigurasi PtG Converter - Lite

Untuk menyelesaikan konfigurasi, ikuti petunjuk di layar.

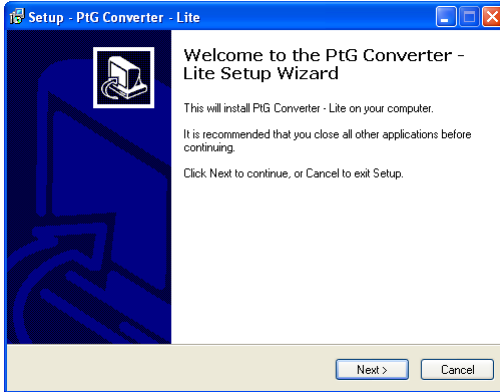

## PtG Converter - Lite Application Software (Perangkat Lunak Aplikasi PtG Converter – Lite)

Jalankan "PtG Converter – Lite (Konfigurasi PtG Converter – Lite)". Layer berikut ini akan ditampilkan:



- 1 Klik  untuk memulai konversi.
- 2 Pilih file PowerPoint yang akan dikonversi.

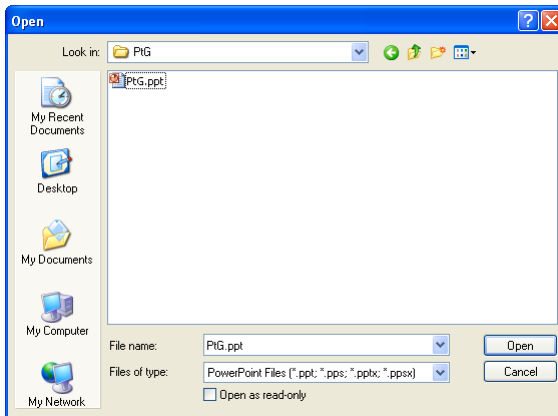

- 3 Klik tombol Browse (Telusuri) untuk memilih lokasi penyimpanan, lalu tekan OK.

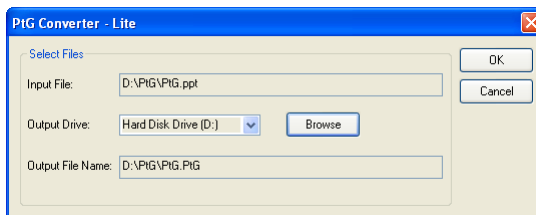

### CATATAN:

- 1 Jika komputer tidak memiliki instalasi MS PowerPoint, konversi file akan gagal.
- 2 Konverter PtG hanya mendukung hingga 20 halaman.
- 3 Konverter PtG hanya mendukung konversi file .ppt ke file .PtG.

# Menginstal Proyeksi Audio

Proyeksi Audio hanya mendukung sumber **Wireless Display (Layar Nirkabel)** dan **LAN Settings (Pengaturan LAN)**.

Berikut adalah persyaratan system minimum:

Sistem Operasi:

- Windows

Microsoft Windows XP™ Home atau Professional Service pack 2/3 (disarankan 32-bit), Windows Vista 32-bit, atau Windows® 7 Home atau Professional 32-bit maupun 64-bit

Perangkat Keras Minimum:

- a Intel® Core™ i5-460 MHz (2,53 GHz/Turbo 2,8 GHz) atau yang lebih cepat
- b Disarankan kartu grafis independen VRAM DDR3 berkapasitas 1 GB atau yang lebih besar
- c Diperlukan dan disarankan memori SDRAM DDR3 kanal ganda berkapasitas 2 GB dengan kecepatan 1066 MHz atau yang lebih cepat
- d Ethernet Gigabit
- e Perangkat WiFi 802.11 b/g/n terintegrasi untuk sambungan WLAN



**CATATAN:** Fungsi Proyeksi Audio tidak mendukung sistem operasi MAC.



**CATATAN:** Jika komputer Anda tidak memenuhi persyaratan perangkat keras minimum, proyeksi audio mungkin terganggu atau bising. Penuhi persyaratan system yang disarankan untuk performa proyeksi audio yang optimal.



**CATATAN:** Langkah-langkah Pengaturan Proyeksi Audio sama untuk model 4220 dan 4320.

Ikuti langkah-langkah berikut untuk mengatur fungsi proyeksi audio:

## Mengaktifkan Nirkabel atau LAN pada Proyektor

- 1 Sambungkan kabel daya dan hidupkan proyektor dengan menekan tombol daya.



- 2.1 Jika mode LAN connection (Sambungan LAN) dipilih, ikuti langkah-langkah berikut untuk mengaktifkan fungsi Wireless and LAN (Nirkabel dan LAN) (pengaturan default adalah Enabled (Aktifkan)): Advanced Settings (Pengaturan Lanjutan) → LAN Settings (Pengaturan LAN) → Wireless And LAN (Nirkabel dan LAN) → Enabled (Aktifkan).

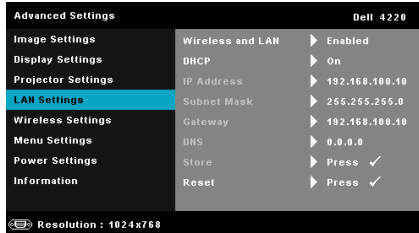

- 2.2 Jika mode sambungan nirkabel dipilih, ikuti langkah-langkah berikut untuk mengaktifkan sambungan nirkabel (pengaturan default adalah Connected (Tersambung)): Advanced Settings (Pengaturan Lanjutan) → Wireless Settings (Pengaturan Nirkabel) → Wireless (Nirkabel) → Connected (Tersambung).

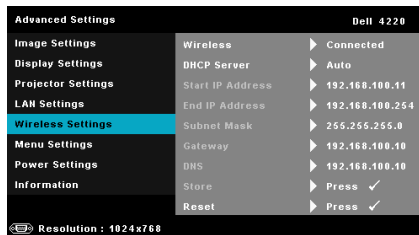



**CATATAN:** Jika ingin menggunakan sambungan nirkabel untuk proyektor 4220 atau 4320, dongle nirkabel opsional harus dipasang. Lihat "Memasang Dongle Nirkabel Opsional" pada halaman 11.

- 3 Akses menu **Input Source (Sumber Input)**, pilih **Wireless/USB** (**Nirkabel/USB**), lalu pilih **Wireless Display (Layar Nirkabel)** pada submenu.

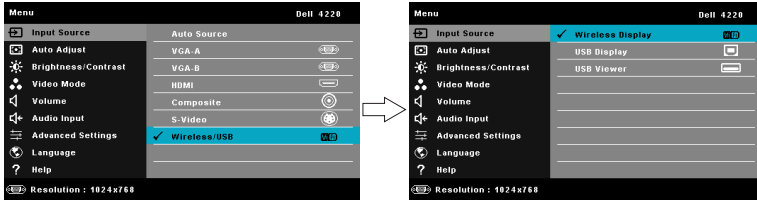

Wireless Guide Screen (Layar Panduan Nirkabel) seperti ditunjukkan di bawah ini akan ditampilkan:



- 4 Catat **LOGIN CODE (Kode Login)**, **NETWORK NAME (Nama Jaringan) (SSID)**, dan **IP ADDRESS (ALAMAT IP)**. Informasi tersebut akan diperlukan untuk log in di lain waktu.

## Menginstal Perangkat Lunak Aplikasi Nirkabel Dell di Komputer

- 5 Sambungkan kabel LAN ke proyektor dan komputer.



**CATATAN:** Jika dongle nirkabel opsional telah terpasang di proyektor, Anda juga dapat memilih sambungan nirkabel. Lihat "Sambungan Nirkabel" pada halaman halaman 62.

**CATATAN:** Sebaiknya semua proxy *dinonaktifkan*. (Di Microsoft® Windows 7: Klik **Control Panel (Panel Kontrol)** → **Internet Options (Pilihan Internet)** → **Connections (Sambungan)** → **LAN Settings (Pengaturan LAN)**)

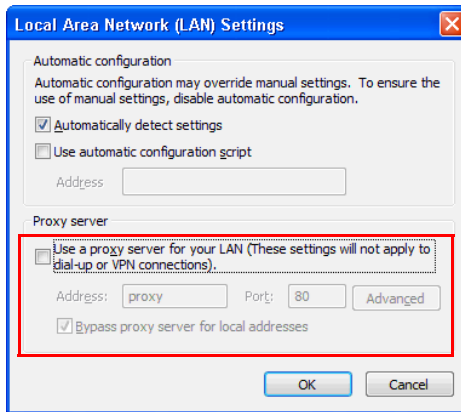

- 6 "Perangkat Lunak Aplikasi Nirkabel" diperlukan jika Wireless (Nirkabel) atau LAN digunakan untuk pengaturan Proyeksi Audio. Download dan install aplikasi tersebut saat pertama kali menggunakan Proyeksi Audio. Jika telah terinstal, abaikan Langkah 6 - 7.

**CATATAN:** Anda hanya perlu menginstal "Perangkat Lunak Aplikasi Nirkabel" sekali.

- 7 Untuk langkah-langkah download dan penginstalan Perangkat Lunak Aplikasi Nirkabel, lihat "Menginstal Perangkat Lunak Aplikasi Nirkabel" pada halaman halaman 62.

## Mengaktifkan Aplikasi Nirkabel

- 8 Setelah penginstalan selesai, program akan diaktifkan secara otomatis. Atau Anda dapat mengklik dua kali ikon  maupun  di desktop untuk menjalankan aplikasi.

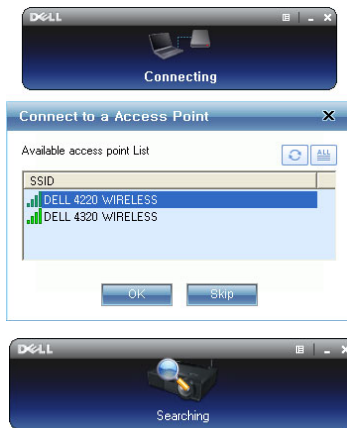

### CATATAN:

- 1 Jika mode sambungan LAN dipilih, klik "**Skip**" (**Abaikan**).
- 2 Jika mode sambungan nirkabel dipilih, pilih proyektor, lalu klik "**OK**".



## Login

- 9 Untuk berkomunikasi dengan proyektor, masukkan Login Code (Kode Login) (lihat Langkah 4), lalu klik OK.

Layar Log in 4220



Layar Log in 4320



**CATATAN:** Jika IP Address (Alamat IP) tidak terdeteksi, masukkan IP Address (Alamat IP) yang ditampilkan di sudut kiri bawah layar nirkabel.

- 10 Kini Aplikasi Nirkabel 4220 atau 4320 terbuka. Tekan tombol "Putar" di aplikasi untuk menjalankan proyeksi LAN atau nirkabel.



**CATATAN:** Anda dapat menggunakan kontrol untuk memproyeksikan dalam mode layar penuh atau mode layar terpisah.

- 11 Tekan tombol "Proyeksi Audio" di aplikasi untuk mengaktifkan fungsi Proyeksi Audio.



**CATATAN:** Fungsi Proyeksi audio memerlukan penginstalan driver tambahan. Jika komputer tidak menginstal driver tersebut, pesan yang menyatakan harus menginstal driver akan muncul di layar. Anda dapat men-download "driver tambahan" dari situs Dell Support di [support.dell.com](http://support.dell.com).

- 12** Jalankan Windows Media Player atau perangkat lunak pemutar audio lainnya (contoh: pemutar Winamp...) di komputer.



# Penginstalan Streaming Video

Streaming Video hanya mendukung sumber Layar Nirkabel dan Layar LAN.

Berikut adalah persyaratan system minimum:

Sistem Operasi:

- Windows  
Microsoft Windows XP™ Home atau Professional Service pack 2/3 (disarankan 32-bit), Windows Vista™ 32-bit, atau Windows® 7 Home atau Professional 32-bit maupun 64-bit
- MAC  
MacBook Pro dan versi yang lebih baru, MacOS 10.5 dan versi yang lebih baru

Perangkat Keras Minimum:

- a** Dual® Core™ 1,4 GHz atau yang lebih cepat
- b** Disarankan kartu grafis independen VRAM berkapasitas 64 MB atau yang lebih besar
- c** Disarankan memori SDRAM DDR berkapasitas 2 GB atau yang lebih besar
- d** Ethernet Gigabit
- e** Perangkat WiFi 802.11 b/g/n terintegrasi untuk sambungan WLAN



**CATATAN:** Jika komputer Anda tidak memenuhi persyaratan perangkat keras minimum, streaming video mungkin terganggu. Penuhi persyaratan sistem yang disarankan untuk performa streaming video yang optimal.



**CATATAN:** Langkah-langkah Pengaturan Streaming Video sama untuk model 4220 dan 4320.

## Format yang Didukung Streaming Video

Format File	Format Video	Format Audio
MP4	AVC, visual Mpeg4, H.263	AAC-LC, MP3, AMR NB
MOV	AVC, visual Mpeg4, H.263	AAC-LC, MP3
ASF	VC1	WMA

## Mengaktifkan Nirkabel atau LAN pada Proyektor

Untuk mengaktifkan fitur nirkabel atau LAN, lihat langkah 1 hingga 4 pada Penginstalan Proyeksi Audio.

## Menginstal Perangkat Lunak Aplikasi Nirkabel Dell di Komputer

Untuk menginstal Perangkat Lunak Aplikasi Nirkabel Dell, lihat langkah 5 hingga 7 pada Penginstalan Proyeksi Audio.

## Mengaktifkan Aplikasi Nirkabel

Untuk mengaktifkan Aplikasi Nirkabel, lihat langkah 8 pada Penginstalan Proyeksi Audio.

## Login

Untuk log in ke aplikasi, lihat langkah 9 pada Penginstalan Proyeksi Audio.

- 1 Kini Aplikasi Nirkabel 4220 atau 4320 terbuka. Klik tombol "Mode Video" untuk beralih ke layar Video Mode (Mode Video).



- 2 Klik  untuk memilih file video atau musik dan menjalankan pemutar.

# Mengelola Proyektor dari Web Management (Manajemen Web)

## Mengkonfigurasi Network Setting (Pengaturan Jaringan)

Jika proyektor tersambung ke jaringan, Anda dapat mengakses proyektor menggunakan browser Web. Untuk mengkonfigurasi pengaturan jaringan, lihat "LAN Settings (Pengaturan LAN)" pada halaman 51.

## Mengakses Web Management (Manajemen Web)

Gunakan Internet Explorer 5.0 dan versi lebih baru atau Firefox 1.5 dan versi lebih baru, lalu masukkan alamat IP. Kini Anda dapat mengakses Web Management (Manajemen Web) dan mengelola proyektor dari lokasi yang jauh.



**CATATAN:** Manajemen serta pengaturan Web sama untuk model 4220 dan 4320.

## Halaman Muka



- Akses Web Management Home (Halaman Muka Manajemen Web) dengan memasukkan alamat IP proyektor di browser Web. Lihat "LAN Settings (Pengaturan LAN)" pada halaman 51.
- Pilih bahasa untuk manajemen Web dari daftar.
- Klik salah satu item menu pada tab kiri untuk mengakses halaman.

## Men-download Wireless Application Software

Lihat juga "Penginstalan Jaringan Nirkabel" pada halaman 59.

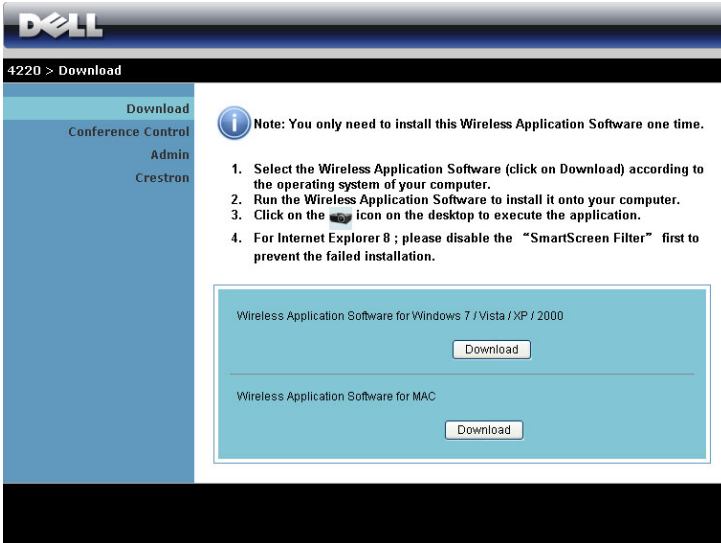

The screenshot shows the Dell support website interface. At the top left is the Dell logo. Below it, the breadcrumb path reads "4220 > Download". A navigation menu on the left lists "Download", "Conference Control", "Admin", and "Crestron". The main content area features an information icon and a note: "Note: You only need to install this Wireless Application Software one time." Below the note is a numbered list of four instructions: 1. Select the Wireless Application Software (click on Download) according to the operating system of your computer. 2. Run the Wireless Application Software to install it onto your computer. 3. Click on the icon on the desktop to execute the application. 4. For Internet Explorer 8 ; please disable the "SmartScreen Filter" first to prevent the failed installation. Below the instructions is a light blue box containing two download options: "Wireless Application Software for Windows 7 / Vista / XP / 2000" with a "Download" button, and "Wireless Application Software for MAC" with a "Download" button.

Klik tombol **Download** pada sistem operasi komputer yang sesuai.

## Conference Control (Kontrol Konferensi)

Dapat digunakan untuk meng-host presentasi konferensi dari berbagai sumber tanpa menggunakan kabel proyektor serta mengontrol tampilan setiap presentasi di layar.

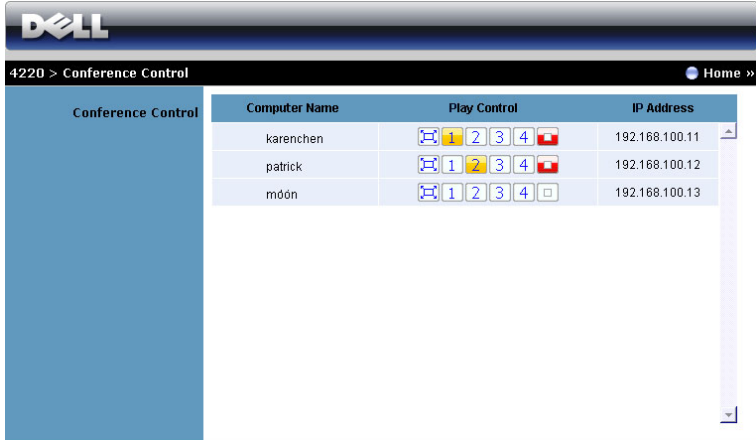

**CATATAN:** Tanpa Conference Play Control (Kontrol Pemutaran Konferensi), pengguna terakhir yang menekan tombol "Play" (Putar) pada aplikasi akan mengontrol proyeksi layar penuh.

**Computer Name (Nama Komputer):** Mencantumkan log komputer untuk kontrol konferensi.

**Play Control (Kontrol Putar):** Klik tombol tersebut untuk mengontrol cara menampilkan setiap proyeksi komputer di layar.

- Full screen projection (Proyeksi layar penuh) — Presentasi dari komputer ditampilkan di seluruh layar.
- Split 1 - Presentasi dari komputer akan ditampilkan di sudut kiri atas layar.
- Split 2 - Presentasi dari komputer akan ditampilkan di sudut kanan atas layar.
- Split 3 - Presentasi dari komputer akan ditampilkan di sudut kiri bawah layar.
- Split 4 - Presentasi dari komputer akan ditampilkan di sudut kanan bawah layar.
- Stop (Hentikan) - Proyeksi dari komputer akan dihentikan.

**IP Address (Alamat IP):** Menampilkan setiap Alamat IP komputer.



**CATATAN:** Untuk mengakhiri konferensi, klik **Home (Halaman Muka)**.

## Mengatur Properti

### Admin

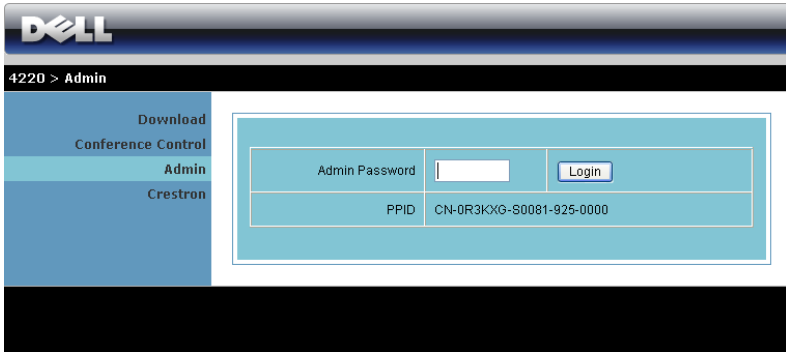

The screenshot shows the Dell Admin interface. At the top, there is a Dell logo and a navigation bar with the text "4220 > Admin". Below this, there is a sidebar with links for "Download", "Conference Control", "Admin", and "Crestron". The main content area is a light blue box containing a form with the following fields:

Admin Password	<input type="text"/>	Login
PPID	CN-0R3KXG-S0081-925-0000	

Sandi administrator diperlukan untuk mengakses halaman Admin.

- **Admin Password (Sandi Admin):** Masukkan sandi administrator, lalu klik **Login**. Sandi default adalah "admin". Untuk mengubah sandi, lihat "Change Passwords (Ubah Sandi)" pada halaman 93.



## System Status (Status Sistem)

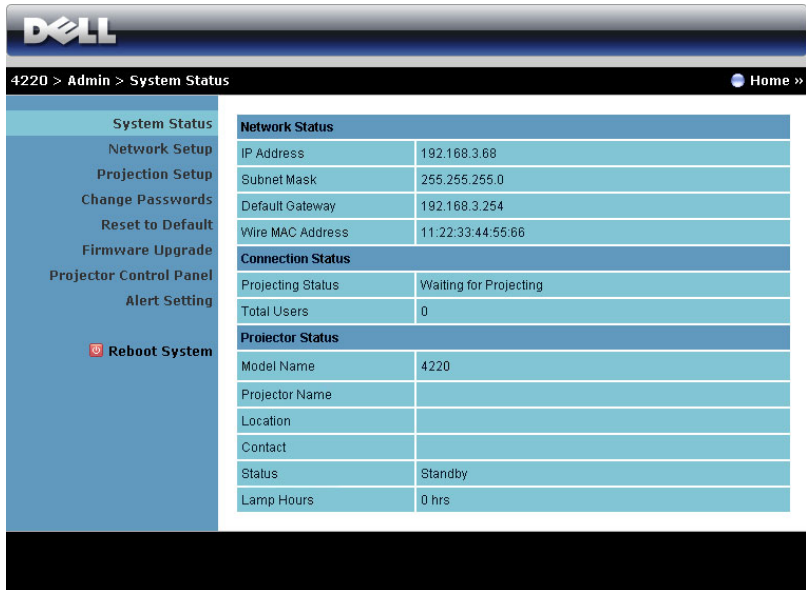

4220 > Admin > System Status Home »

<b>System Status</b>	<b>Network Status</b>	
Network Setup	IP Address	192.168.3.68
Projection Setup	Subnet Mask	255.255.255.0
Change Passwords	Default Gateway	192.168.3.254
Reset to Default	Wire MAC Address	11.22.33.44.55.66
Firmware Upgrade	<b>Connection Status</b>	
Projector Control Panel	Projecting Status	Waiting for Projecting
Alert Setting	Total Users	0
<b>Reboot System</b>	<b>Projector Status</b>	
	Model Name	4220
	Projector Name	
	Location	
	Contact	
	Status	Standby
	Lamp Hours	0 hrs

Menampilkan informasi Network Status (Status Jaringan), Connection Status (Status Sambungan), dan Projector Status (Status Proyektor).

## Network Setup (Konfigurasi Jaringan)

Lihat bagian OSD pada halaman 51.

The screenshot shows the Dell Network Setup OSD menu. The menu is titled "4220 > Admin > Network Setup" and includes options like System Status, Network Setup, Projection Setup, Change Passwords, Reset to Default, Firmware Upgrade, Projector Control Panel, Alert Setting, and Reboot System. The Network Setup section is expanded, showing IP Setup, DHCP Server Setup, Wireless Setup, RADIUS Server Setup, GateKeeper, and Set Security For SNMP.

Section	Option	Value
IP Setup	Obtain an IP address automatically	<input type="radio"/>
	Use the following IP address	<input checked="" type="radio"/>
	IP Address	192 168 100 10
	Subnet Mask	255 255 255 0
DHCP Server Setup	Auto	<input checked="" type="radio"/>
	Disable	<input type="radio"/>
	Start IP	192 168 100 11
	End IP	192 168 100 254
	Subnet Mask	255 255 255 0
Wireless Setup	Wireless LAN	<input checked="" type="radio"/> Enable <input type="radio"/> Disable
	Region	--- WORLDWIDE ---
	SSID	DELL 4220 WIRELESS
	SSID Broadcast	<input checked="" type="radio"/> Enable <input type="radio"/> Disable
	Channel	Auto
	Encryption	Disable
RADIUS Server Setup	IP Address	192 168 100 10
	Port	1812
	Key	
GateKeeper	All Pass	<input type="radio"/>
	All Block	<input checked="" type="radio"/>
	Internet Only	<input type="radio"/>
Set Security For SNMP	Write Community	private

### IP Setup (Konfigurasi IP)

- Pilih Obtain an IP address automatically (Dapatkan alamat IP secara otomatis) untuk menetapkan alamat IP ke proyektor secara otomatis, atau Use the following IP address (Gunakan alamat IP berikut ini) untuk menetapkan alamat IP secara manual.

### DHCP Server Setup (Konfigurasi Server DHCP)

- Pilih Auto (Otomatis) untuk secara otomatis menetapkan Start IP (IP Awal), End IP (IP Akhir), Subnet Mask, Default Gateway (Gateway Default), dan alamat DNS Server (Server DNS) dari server DHCP, atau Disable (Nonaktifkan) untuk menonaktifkan fungsi ini.

### Wireless Setup (Konfigurasi Nirkabel)

- Pilih **Enabled (Aktifkan)** menetapkan **Region (Kawasan)**, **SSID**, **SSID Broadcast (Siaran SSID)**, **Channel (Saluran)**, **Encryption (Enkripsi)**, dan **Key (Kunci)**. Pilih **Disable (Nonaktifkan)** untuk menonaktifkan konfigurasi nirkabel.

**SSID:** Panjang maksimum 32 karakter.

**Encryption (Enkripsi):** Anda dapat menonaktifkan kode WPA atau memilih salah satu dari 64-bit atau 128-bit dalam string ASCII maupun HEX.

**Key (Kunci):** Jika Encryption (Enkripsi) diaktifkan, Anda harus menetapkan nilai kode sesuai dengan mode enkripsi yang dipilih.

### RADIUS Server Setup (Konfigurasi Server RADIUS)

- Mengkonfigurasi informasi IP address (Alamat IP), Port, dan Key (Kode).

### GateKeeper

- Berikut adalah tiga pilihan yang tersedia:

**All Pass (Bolehkan Semua):** Membolehkan pengguna mengakses jaringan kantor melalui proyektor nirkabel.

**All Block (Blokir Semua):** Memblokir pengguna dari akses jaringan kantor melalui proyektor nirkabel.

**Internet Only (Hanya Internet):** Memblokir pengguna dari jaringan kantor, namun masih mempertahankan kemampuan sambungan Internet.

### Set Security For SNMP (Tetapkan Keamanan untuk SNMP)

- Mengkonfigurasi informasi Write Community (Komunitas Tulis).

Klik tombol **Apply (Terapkan)** untuk menyimpan dan menerapkan perubahan. Proyektor harus dihidupkan ulang agar perubahan diterapkan.

## Projection Setup (Konfigurasi Proyeksi)

System Status	Resolution	XGA (1024x768)	
Network Setup	Projection Setup	<input type="radio"/> Disable	
Projection Setup		<input checked="" type="radio"/> Random	
Change Passwords	Login Code	<input type="radio"/> Use the following code <input type="text"/>	
Reset to Default	Projector Setup	Model Name	4220
Firmware Upgrade		Projector Name	D07987
Projector Control Panel		Location	<input type="text"/>
Alert Setting		Contact	<input type="text"/>
Reboot System			<input type="button" value="Apply"/> <input type="button" value="Cancel"/>

### Projection Setup (Konfigurasi Proyeksi)

- **Resolution (Resolusi):** Untuk memilih resolusi. Pilihannya adalah: XGA (1024 x 768) dan WXGA (1280 x 800).
- **Login Code (Kode Login):** Memilih cara proyektor menghasilkan kode login. Berikut adalah tiga pilihan yang tersedia:
  - **Disable (Nonaktifkan):** Kode login tidak akan diperlukan saat log in ke sistem.
  - **Random (Acak):** Pengaturan default adalah **Random (Acak)**. Kode login akan dihasilkan secara acak.
  - **Use the following code (Gunakan kode berikut):** Masukkan kode 4 digit. Kode ini akan digunakan untuk log in ke sistem.

### Projection Setup (Konfigurasi Proyeksi)

- Tetapkan informasi **Model Name (Nama Model)**, **Projector Name (Nama Proyektor)**, **Location (Lokasi)**, dan **Contact (Kontak)** (maksimal 21 karakter untuk setiap bidang).

Klik tombol **Apply (Terapkan)** untuk menyimpan dan menerapkan perubahan. Proyektor harus dihidupkan ulang agar perubahan diterapkan.

## Change Passwords (Ubah Sandi)

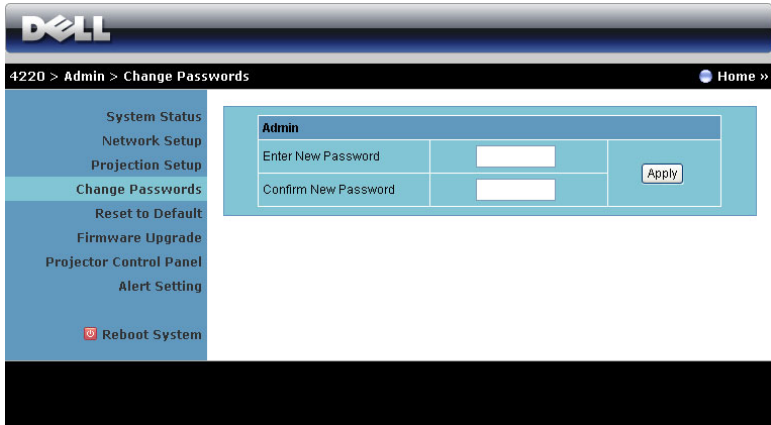

The screenshot shows the Dell Projector Admin interface. At the top, there is a navigation bar with the Dell logo on the left and the breadcrumb '4220 > Admin > Change Passwords' on the right, along with a 'Home' link. A left-hand menu lists various system settings: System Status, Network Setup, Projection Setup, Change Passwords (highlighted), Reset to Default, Firmware Upgrade, Projector Control Panel, Alert Setting, and Reboot System. The main content area is titled 'Admin' and contains two input fields: 'Enter New Password' and 'Confirm New Password', each with a corresponding text box. An 'Apply' button is located to the right of the second input field.

Halaman ini digunakan untuk mengubah sandi administrator.

- **Enter New Password (Masukkan Sandi Baru):** Masukkan sandi baru.
- **Confirm New Password (Konfirmasikan Sandi Baru):** Masukkan kembali sandi, kemudian klik Apply (Terapkan).



**CATATAN:** Hubungi Dell jika Anda lupa sandi administrator.

## Reset to Default (Atur Ulang ke Default)

The screenshot shows the Dell Projector Admin interface. At the top is the Dell logo. Below it is a navigation bar with the breadcrumb '4220 > Admin > Reset to Default' and a 'Home' link. On the left is a sidebar menu with options: System Status, Network Setup, Projection Setup, Change Passwords, Reset to Default (highlighted), Firmware Upgrade, Projector Control Panel, Alert Setting, and Reboot System. The main content area has a light blue background with a warning icon and the heading 'Reset to Default'. Below the heading is the text: 'This will restore the Wireless/Network to factory default settings.' At the bottom of this section is an 'Apply' button.

Klik tombol **Apply (Terapkan)** untuk mengembalikan konfigurasi nirkabel/jaringan ke pengaturan default pabrik.

## Firmware Upgrade (Upgrade Firmware)

Gunakan halaman Firmware Upgrade (Upgrade Firmware) untuk memperbarui firmware nirkabel proyektor.

The screenshot shows the Dell Projector Admin interface for the 'Firmware Upgrade' page. At the top is the Dell logo. Below it is a navigation bar with the breadcrumb '4220 > Admin > Firmware Upgrade' and a 'Home' link. On the left is a sidebar menu with options: System Status, Network Setup, Projection Setup, Change Passwords, Reset to Default, Firmware Upgrade (highlighted), Projector Control Panel, Alert Setting, and Reboot System. The main content area has a light blue background. It displays the 'Wireless Firmware Version' as 'W35' and the 'Release Date' as '20100826'. Below this is a warning message: 'Firmware update will take few minutes. Do not interrupt the process once it has begun. The wireless system will auto reboot after update is complete. Select a file (\*.awd) to update:'. There is a text input field for 'File Name' with a 'Browse...' button next to it. Below the input field is an 'Update' button.



**CATATAN:** Nonaktifkan dan aktifkan nirkabel/jaringan menggunakan OSD untuk mengaktifkan ulang kartu jaringan pada proyektor setelah upgrade firmware berhasil.

Untuk menjalankan pembaruan firmware, ikuti langkah-langkah berikut:

- 1 Tekan **Browse (Telusuri)** untuk memilih file yang akan diperbarui.
- 2 Klik tombol **Update (Perbarui)** untuk menjalankan. Tunggu hingga sistem meng-update firmware di perangkat.

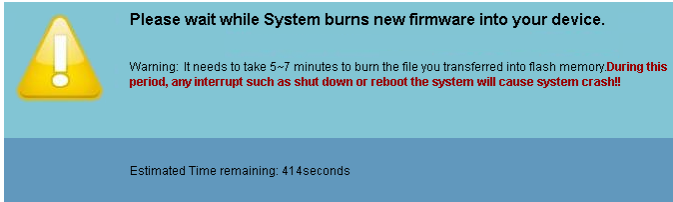

△ **PERHATIAN:** Jangan hentikan proses pembaruan karena dapat mengakibatkan gangguan pada sistem!

- 3 Klik **OK** setelah pembaruan selesai.

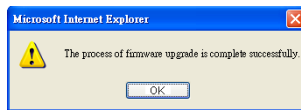

## Projector Control Panel (Panel Kontrol Proyektor)

The screenshot shows the Dell Projector Control Panel interface. At the top left is the Dell logo. Below it, the breadcrumb path reads "4220 > Admin > Projector Control Panel" and there is a "Home" link. The left sidebar contains the following menu items: System Status, Network Setup, Projection Setup, Change Passwords, Reset to Default, Firmware Upgrade, Projector Control Panel (highlighted), Alert Setting, and Reboot System. The main content area is titled "Projector Information" and contains the following sections:

- Projector Information:** Projector Status (On) with a Refresh button; Power Saving (Off) with Power ON and Power OFF buttons; Alert Status (Good) with a Clear button.
- Image Control:** Operation Mode (Normal Mode selected, ECO Mode); Projector Mode (Front Projection-Desktop); Source Select (None); Video Mode (Presentation Mode); Blank Screen (Off selected, On); Aspect Ratio (Original selected, 4:3, Wide); Brightness (50) and Contrast (50) both with (0-100) ranges and Set buttons; an Auto Adjust button.
- Audio Control:** Audio Input (Audio-A); Volume (10) with (0-20) range and Set button; Speaker (On selected, Off); a Factory Reset button.

### Projector Information (Informasi Proyektor)

- **Projector Status (Status Proyektor):** Berikut adalah lima status tanda: Lamp On (Lampu Menyala), Standby (Siaga), Power Saving (Hemat Daya), Cooling (Pendinginan), dan Warming up (Pemanasan). Klik **Refresh** untuk me-refresh pengaturan status dan kontrol.
- **Power Saving (Hemat Daya):** Power Saving (Hemat Daya) dapat diatur ke Off (Tidak Aktif), 30, 60, 90, atau 120 menit. Untuk informasi lebih lanjut, lihat "Power Saving (Hemat Daya)" pada halaman 56.



- **Alert Status (Status Tanda):** Berikut adalah tiga status tanda: Lampu peringatan, Lampu daya baterai hampir habis, dan peringatan suhu. Proyektor dapat terkunci dalam mode proteksi jika salah satu tanda tersebut diaktifkan. Untuk keluar dari mode proteksi, klik **Clear (Hapus)** untuk menghapus Alert Status (Status Tanda) sebelum proyektor dihidupkan.

### Image Control (Kontrol Gambar)

- **Operation Mode (Mode Pengoperasian):** Untuk memilih mode pengoperasian. Berikut adalah 2 pilihannya: Normal Mode (Mode Normal) dan ECO Mode (Mode ECO).
- **Projector Mode (Mode Proyektor):** Untuk memilih mode proyektor, tergantung pada pemasangan proyektor. Berikut adalah empat mode proyeksi: Front Projection-Desktop (Proyeksi Depan-Di Meja), Front Projection-Ceiling Mount (Proyeksi Depan-Di Langit-Langit), Rear Projection-Desktop (Proyeksi Belakang-Di Meja), dan Rear Projection-Ceiling Mount (Proyeksi Belakang-Di Langit-Langit).
- **Source Select (Pilihan Sumber):** Menu Source Select (Pilihan Sumber) dapat digunakan untuk memilih sumber input proyektor. Anda dapat memilih VGA-A, VGA-B, S-Video, Composite Video (Video Komposit), HDMI, Wireless Display (Layar Nirkabel), USB Display (Layar USB), atau USB Viewer (Penampil USB).
- **Video Mode (Mode Video):** Pilih mode untuk mengoptimalkan gambar yang ditampilkan berdasarkan cara penggunaan proyektor:
  - **Presentation (Presentasi):** Terbaik untuk slide presentasi.
  - **Bright (Cerah):** Kecerahan dan kontras maksimum.
  - **Movie (Film):** Untuk melihat film dan foto
  - **sRGB:** Memberikan tampilan warna yang lebih akurat.
  - **Custom (Kustom):** Pengaturan pilihan pengguna.
- **Blank Screen (Layar Kosong):** Anda dapat memilih On (Aktif) atau Off (Tidak Aktif).
- **Aspect Ratio (Rasio Aspek):** Untuk memilih rasio aspek dalam menyesuaikan tampilan gambar.
- **Brightness (Kecerahan):** Pilih nilai untuk menyesuaikan kecerahan gambar.
- **Contrast (Kontras):** Pilih nilai untuk menyesuaikan kontras tampilan.

Klik tombol **Auto Adjust (Pengaturan Otomatis)** untuk menyesuaikan pengaturan secara otomatis.

## Audio Control (Kontrol Audio)

- **Audio Input (Input Audio):** Pilih sumber input. Pilihannya adalah: Audio-A, Audio-B, Audio-C, HDMI, dan Wireless/LAN (Nirkabel/LAN).
- **Volume:** Pilih nilai (0~20) untuk volume suara audio.
- **Speaker:** Pilih **On (Aktif)** untuk mengaktifkan fungsi audio atau **Off (Tidak Aktif)** untuk menonaktifkan fungsi audio.

Klik tombol **Factory Reset (Pengaturan Ulang Pabrik)** untuk mengembalikan pengaturan default pabrik.

## Alert Setting (Pengaturan Tanda)

The screenshot displays the Dell Alert Setting configuration page. On the left, a navigation menu lists various system settings, with 'Alert Setting' highlighted. The main panel is divided into three sections: 'E-Mail Alert', 'SMTP Setting', and 'Alert Condition'. The 'E-Mail Alert' section has radio buttons for 'Enable' and 'Disable', with 'Disable' selected, and a yellow 'E-Mail Alert Test' button. Below are input fields for 'To', 'Cc', and 'From' email addresses, and a 'Subject' field containing '4220-D07987 Alert'. The 'SMTP Setting' section includes fields for 'Out going SMTP Server', 'Username', and 'Password'. The 'Alert Condition' section features three checkboxes: 'Lamp warning', 'Low lamp life', and 'Temperature warning', all of which are currently unchecked. A 'Save' button is located at the bottom of the configuration area.

## E-mail Alert (Tanda E-mail)

- **E-mail Alert (Tanda E-mail):** Anda dapat memilih agar diberitahukan melalui email (Enable (Aktif)) atau tidak (Disable (Nonaktif)).
- **To (Kepada)/Cc/From (Dari):** Anda dapat memasukkan alamat email pengirim (From (Dari)) dan penerima (To (Kepada)/Cc) untuk menerima pemberitahuan bila terdapat abnormalitas atau peringatan.
- **Subject (Subjek):** Anda dapat memasukkan baris subjek email.

Klik tombol **E-mail Alert Test (Pengujian Tanda E-mail)** untuk menguji pengaturan tanda e-mail.

## SMTP Setting (Pengaturan SMTP)

- Out going SMTP server (Server SMTP keluar), User name (Nama pengguna) dan Password (Sandi) akan diberikan oleh administrator jaringan atau MIS.

## Alert Condition (Kondisi Tanda)

- Anda dapat memilih abnormalitas atau peringatan agar diberitahukan melalui email. Bila terjadi kondisi tanda, email akan dikirim ke penerima (To (Kepada)/Cc).

Klik tombol Save (Simpan) untuk menyimpan pengaturan.



**CATATAN:** E-mail alert (Tanda e-mail) dirancang untuk berfungsi dengan server SMTP standar menggunakan port 25. tidak mendukung enkripsi dan otentikasi (SSL atau TLS).

## Reboot System (Sistem Boot Ulang)

The screenshot shows the Dell Admin Express web interface. At the top, there is a blue header with the Dell logo. Below the header, a navigation bar shows the path '4220 > Admin > Reboot System' and a 'Home' link. A left-hand menu lists various system settings: System Status, Network Setup, Projection Setup, Change Passwords, Reset to Default, Firmware Upgrade, Projector Control Panel, Alert Setting, and Reboot System (which is highlighted with a red icon). The main content area has a light blue background and features a warning icon (a yellow triangle with an exclamation mark) next to the heading 'Reboot System'. Below the heading, a message states: 'This will reboot the Wireless/Network immediately.' At the bottom of this section, there is a white button labeled 'Reboot'.

Klik Reboot (Boot ulang) untuk mem-boot ulang sistem.

# Crestron

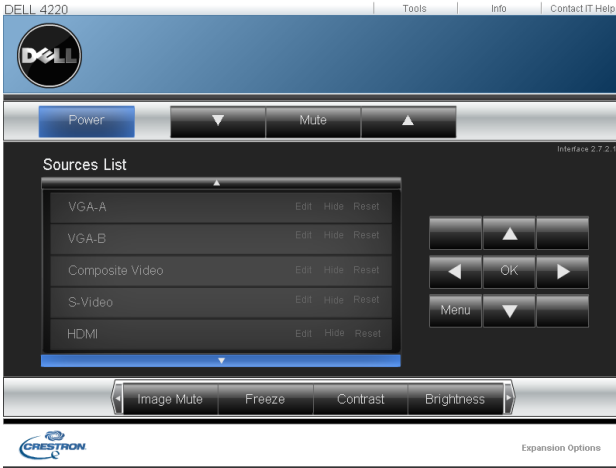

Untuk fungsi Crestron.

**TANYA JAWAB:**

---

Saya ingin mengakses proyektor dari jauh melalui Internet. Pengaturan apakah yang terbaik untuk browser?

Untuk memiliki pengaturan browser terbaik, ikuti langkah-langkah di bawah ini:

- 1 Buka Control Panel (Panel Kontrol) → Internet Options → tab General (Umum) → Temporary Internet Files → Settings → Centang Every visit to the pages.
- 2 Firewall atau antivirus tertentu mungkin memblokir aplikasi HTTP. Jika mungkin, nonaktifkan firewall atau antivirus.

---

Saya ingin mengakses proyektor dari jauh melalui Internet. Nomor port socket apakah yang harus dibuka di firewall?

Berikut adalah port socket TCP/IP yang digunakan proyektor.

UDP/TCP	Nomor Port	Keterangan
TCP	80	Konfigurasi Web (HTTP)
UDP/TCP	25	SMTP: digunakan untuk perutean email di antara server email
UDP/TCP	161	SNMP: Simple Network Management Protocol
UDP	9131	AMX: digunakan untuk penelusuran AMX

---

Mengapa proyektor tidak dapat diakses melalui Internet?

- 1 Pastikan komputer/laptop telah tersambung ke Internet.
  - 2 Hubungi MIS atau administrator untuk memastikan komputer/laptop berada dalam subnet yang sama.
-

---

Mengapa server SMTP tidak dapat diakses?

- 1** Hubungi MIS atau administrator jaringan untuk menanyakan apakah fungsi server SMTP terbuka bagi proyektor dan IP yang ditetapkan ke proyektor boleh mengakses server SMTP. Nomor port soket SMTP adalah 25 dan tidak dapat diubah.
- 2** Pastikan server SMTP keluar, nama pengguna, dan sandi telah ditetapkan dengan benar.
- 3** Beberapa server SMTP akan memeriksa keterkaitan alamat email "From" (Dari) dengan "User name" (Nama Pengguna) dan "Password" (Sandi). Misalnya, Anda menggunakan test@dell.com sebagai alamat email "From" (Dari). Anda juga harus menggunakan informasi account test@dell.com sebagai User name (Nama pengguna) dan password (sandi) untuk log in ke server SMTP.

---

Mengapa email tanda pengujian tidak dapat diterima meskipun proyektor menunjukkan bahwa email tersebut telah dikirim?

Hal tersebut mungkin terjadi karena server SMTP mengenali email tanda sebagai email spam atau karena batasan server SMTP. Untuk pengaturan server SMTP, hubungi MIS atau administrator jaringan.

---

### **Konfigurasi Firewall dan Tanya Jawab**

P: Mengapa saya tidak dapat mengakses Web Management Page (Halaman Manajemen Web)?

J: Konfigurasi firewall pada komputer dapat mencegah akses ke Web Management Page (Halaman Manajemen Web). Lihat pengaturan konfigurasi berikut:

---

<b>Proteksi Firewall</b>	<b>Konfigurasi</b>
McAfee Security Center	<ol style="list-style-type: none"><li>1 Jalankan McAfee Security Center (Start &gt; All Programs &gt; McAfee &gt; McAfee Security Center).</li><li>2 Pada tab <b>personal firewall plus</b>, klik <b>View the Internet Applications List</b>.</li><li>3 Cari, lalu pilih <b>Dell 4220 or 4320 Projector (Proyektor Dell 4220 atau 4320)</b> dari daftar.</li><li>4 Klik kanan kolom <b>Permissions (Izin)</b>.</li><li>5 Pilih <b>Allow Full Access</b> dari menu pop-up.</li></ol>
Norton AntiVirus	<ol style="list-style-type: none"><li>1 Buka Norton AntiVirus (Start &gt; All Programs &gt; Norton AntiVirus &gt; Norton AntiVirus).</li><li>2 Klik menu <b>Options</b>, lalu pilih <b>Norton AntiVirus</b>.</li><li>3 Pada halaman <b>Status</b>, pilih <b>Internet Worm Protection</b>.</li><li>4 Cari, lalu pilih <b>Dell 4220 or 4320 Projector (Proyektor Dell 4220 atau 4320)</b> dari daftar program.</li><li>5 Klik kanan kolom <b>Internet Access (Akses Internet)</b>.</li><li>6 Pilih <b>Permit All</b> dari menu pop-up.</li><li>7 Klik <b>OK</b>.</li></ol>
Sygate Personal Firewall	<ol style="list-style-type: none"><li>1 Buka Sygate Personal Firewall (Start &gt; All Programs &gt; Sygate &gt; Sygate Personal Firewall).</li><li>2 Dari daftar <b>Running Applications (Aplikasi yang Berjalan)</b>, cari, lalu klik kanan <b>Dell 4220 or 4320 Projector (Proyektor Dell 4220 atau 4320)</b>.</li><li>3 Pilih <b>Allow</b> dari menu pop-up.</li></ol>

---

---

<b>Proteksi Firewall</b>	<b>Konfigurasi</b>
Windows Firewall	<ol style="list-style-type: none"><li>1 Buka Windows Firewall (Start &gt; All Programs &gt; Control Panel). Klik dua kali <b>Windows Firewall</b>.</li><li>2 Pada tab <b>General (Umum)</b>, hapus centang <b>Don't allow exceptions (Jangan bolehkan pengecualian)</b>.</li><li>3 Pada tab <b>Exceptions</b>, klik tombol <b>Add Program....</b></li><li>4 Cari, lalu pilih <b>Dell 4220 or 4320 Projector (Proyektor Dell 4220 atau 4320)</b> dari daftar program, lalu klik <b>OK</b>.</li><li>5 Klik <b>OK</b> untuk mengkonfirmasi pengaturan pengecualian.</li></ol>
Zone Alarm	<ol style="list-style-type: none"><li>1 Buka Zone Alarm Firewall (Start &gt; All Programs &gt; Zone Labs &gt; Zone Labs Center).</li><li>2 Pada halaman <b>Program Control (Kontrol Program)</b>, cari, lalu pilih <b>Dell 4220 or 4320 Projector (Proyektor Dell 4220 atau 4320)</b> dari daftar.</li><li>3 Klik kanan kolom <b>Access-Trusted (Akses yang Dipercaya)</b>.</li><li>4 Pilih <b>Allow</b> dari menu pop-up.</li><li>5 Klik kanan, lalu pilih <b>Allow (Bolehkan)</b> untuk kolom <b>Access-Internet (Akses Internet)</b>, <b>Server-Trusted (Server yang Dipercaya)</b>, dan <b>Server-Internet (Server Internet)</b>.</li></ol>

---



# Membuat Application Token (Token Aplikasi)

Application Token (Token Aplikasi) dapat digunakan untuk menjalankan Plug and Show (Pasang dan Tampilkan) menggunakan token USB.

- 1 Dari perangkat lunak aplikasi, klik  > Make Application Token (Buat Token Aplikasi).
- 2 Layar berikut ini akan ditampilkan. Klik Next (Berikutnya).



- 3 Pasang flash drive ke salah satu port USB di komputer. Pilih drive dari daftar, lalu klik Next (Berikutnya).

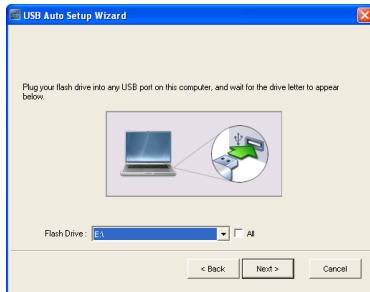

- 4 Klik Finish untuk menutup wizard.



# Mengatasi Masalah Proyektor



Jika Anda mengalami masalah dengan proyektor, lihat tips mengatasi masalah berikut ini. Jika masalah berlanjut, hubungi Dell™ (lihat Menghubungi Dell™ pada halaman 120).

## Masalah

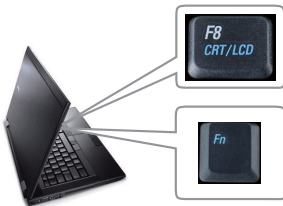
Tidak ada gambar yang ditampilkan di layar



## Kemungkinan Solusi



- Pastikan penutup lensa telah dilepaskan dan proyektor dihidupkan.
- Pastikan Anda telah memilih sumber input yang benar pada menu INPUT SOURCE (Sumber Input).
- Pastikan port grafis eksternal telah diaktifkan. Jika Anda menggunakan laptop Dell™, tekan   (Fn+F8). Untuk komputer lainnya, lihat dokumen yang sesuai. Jika gambar tidak ditampilkan dengan benar, upgrade driver video komputer Anda. Untuk komputer Dell, kunjungi [support.dell.com](http://support.dell.com).
- Pastikan semua kabel telah tersambung dengan benar. Lihat "Menyambungkan Proyektor" pada halaman 10.
- Pastikan pin konektor tidak tertekuk atau rusak.
- Pastikan lampu telah terpasang dengan benar (lihat "Mengganti Lampu" pada halaman 111).
- Gunakan **Test Pattern (Pola Pengujian)** dalam **Projector Settings (Pengaturan Proyektor)** pada menu **Advanced Settings (Pengaturan Lanjutan)**. Pastikan warna pola pengujian sudah benar.

---

**Masalah (lanjutan)**

Gambar yang ditampilkan terpotong, berputar, atau tidak ditampilkan dengan benar

**Kemungkinan Solusi (lanjutan)**



- 1 Tekan tombol **Auto Adjust (Pengaturan Otomatis)** pada remote control atau panel kontrol.
- 2 Jika menggunakan komputer portabel Dell™, atur resolusi komputer ke WXGA (1280 x 800) atau XGA (1024 x 768):
  - a Klik kanan bagian desktop Microsoft® Windows® yang tidak digunakan, klik **Properties (Properti)**, lalu pilih tab **Settings (Pengaturan)**.
  - b Pastikan pengaturan untuk port monitor eksternal adalah 1280 x 800 atau 1024 x 768 piksel.
  - c Tekan   (Fn+F8).

Jika Anda mengalami masalah saat mengubah resolusi, atau jika monitor tidak merespons, hidupkan ulang semua peralatan dan proyektor.

Jika Anda tidak menggunakan komputer portabel Dell™, lihat dokumentasi yang sesuai. Jika gambar tidak ditampilkan dengan benar, upgrade driver video komputer Anda. Untuk komputer Dell, kunjungi [support.dell.com](http://support.dell.com).

---

Layar tidak menampilkan presentasi

Jika Anda menggunakan komputer portabel, tekan   (Fn+F8).

---

Gambar tidak stabil atau berkedip

Sesuaikan penelusuran dalam **OSD Display Settings (Pengaturan Tampilan)** menu **Advanced Settings (Pengaturan Lanjutan)** (hanya dalam PC Mode (Mode PC)).

---

Gambar memiliki garis vertikal berkedip

Sesuaikan frekuensi dalam **OSD Display Settings (Pengaturan Tampilan)** menu **Advanced Settings (Pengaturan Lanjutan)** (hanya dalam PC Mode (Mode PC)).

---

<b>Masalah (lanjutan)</b>	<b>Kemungkinan Solusi (lanjutan)</b>
Warna gambar salah	<ul style="list-style-type: none"> <li>• Jika layar menerima output sinyal yang salah dari kartu grafis, atur jenis sinyal ke RGB dalam <b>OSD Image Settings (Pengaturan Gambar)</b> pada tab <b>Advanced Settings (Pengaturan Lanjutan)</b>.</li> <li>• Gunakan <b>Test Pattern (Pola Pengujian)</b> dalam <b>Projector Settings (Pengaturan Proyektor)</b> pada menu <b>Advanced Settings (Pengaturan Lanjutan)</b>. Pastikan warna pola pengujian sudah benar.</li> </ul>
Gambar tidak fokus	<ol style="list-style-type: none"> <li>1 Sesuaikan gelang fokus pada lensa proyektor.</li> <li>2 Pastikan layar proyeksi berada dalam jarak yang diharuskan dari proyektor (3,94 kaki [1,2 m] hingga 32,81 kaki [10 m]).</li> </ol>
Gambar melebar saat menampilkan DVD 16:9	<p>Proyektor secara otomatis mendeteksi format sinyal input. Rasio aspek gambar yang diproyeksikan akan dipertahankan berdasarkan format sinyal input dengan pengaturan Original (Awal).</p> <p>Jika gambar masih melebar, sesuaikan rasio aspek dalam <b>Display Settings (Pengaturan Tampilan)</b> pada menu <b>Advanced Settings (Pengaturan Lanjutan)</b> di OSD.</p>
Gambar terbalik	Pilih <b>Projector Settings (Pengaturan Proyektor)</b> pada <b>Advanced Settings (Pengaturan Lanjutan)</b> dari OSD, kemudian sesuaikan mode proyektor.
Lampu mati dan mengeluarkan bunyi letupan	Bila masa pakai habis, lampu dapat mati dan mengeluarkan bunyi letupan yang keras. Jika ini terjadi, proyektor tidak akan hidup kembali. Untuk mengganti lampu, lihat "Mengganti Lampu" pada halaman 111.
LAMPU menyala kuning	Jika <b>LAMPU</b> menyala kuning, ganti lampu.

<b>Masalah (<i>lanjutan</i>)</b>	<b>Kemungkinan Solusi (<i>lanjutan</i>)</b>
LAMPU berkedip kuning	<p>Jika <b>LAMPU</b> berkedip kuning, sambungan modul lampu mungkin terganggu. Periksa dan pastikan modul lampu telah terpasang dengan benar.</p> <p>Jika <b>LAMPU</b> dan lampu <b>Daya</b> berkedip kuning, berarti driver lampu tidak berfungsi dan proyektor akan mati secara otomatis.</p> <p>Jika <b>LAMPU</b> serta lampu <b>SUHU</b> berkedip kuning dan lampu <b>Daya</b> menyala biru, berarti lingkaran warna tidak berfungsi dan proyektor akan mati secara otomatis.</p> <p>Untuk menghapus mode proteksi, tekan terus tombol <b>DAYA</b> selama 10 detik.</p>
Lampu <b>SUHU</b> menyala kuning	<p>Proyektor terlalu panas. Layar mati secara otomatis. Hidupkan kembali layar setelah proyektor mendingin. Jika masalah berlanjut, hubungi Dell™.</p>
Lampu <b>SUHU</b> berkedip kuning	<p>Jika kipas proyektor tidak berfungsi, proyektor akan mati secara otomatis. Coba hapus mode proyektor dengan menekan terus tombol <b>Power (Daya)</b> selama 10 detik. Tunggu kurang lebih selama 5 menit, kemudian coba hidupkan kembali. Jika masalah berlanjut, hubungi Dell™.</p>
OSD tidak ditampilkan di layar	<p>Coba tekan tombol Menu pada panel selama 15 detik untuk mengaktifkan OSD. Lihat <b>Menu Lock (Penguncian Menu)</b> pada halaman halaman 54.</p>
Remote control tidak berfungsi dengan baik atau hanya berfungsi dalam jarak terbatas	<p>Baterai mungkin hampir habis. Pastikan sinar laser dari remote tidak terlalu redup. Jika ya, ganti dengan dua baterai AAA baru.</p>

# Sinyal Pemandu

Status Proyektor	Keterangan	Tombol Kontrol		Indikator	
		Daya	SUHU (Kuning)	LAMPU (Kuning)	
Standby mode (Mode Siaga)	Proyektor berada dalam mode Siaga. Siap dihidupkan.	BIRU Berkedip	TIDAK AKTIF	TIDAK AKTIF	
Warming up mode (Mode Pemanasan)	Diperlukan beberapa waktu hingga proyektor memanas dan hidup.	BIRU	TIDAK AKTIF	TIDAK AKTIF	
Lamp on (Lampu menyala)	Proyektor berada dalam mode Normal dan siap menampilkan gambar. ☑ Catatan: Menu OSD tidak diakses.	BIRU	TIDAK AKTIF	TIDAK AKTIF	
Cooling mode (Mode Pendinginan)	Proyektor mendingin hingga mati.	BIRU	TIDAK AKTIF	TIDAK AKTIF	
Cooling before Power Saving mode (Mendingin sebelum mode Hemat Daya)	Diperlukan waktu selama 60 detik hingga proyektor mendingin sebelum beralih ke mode Hemat Daya.	KUNING	TIDAK AKTIF	TIDAK AKTIF	
Projector overheated (Proyektor terlalu panas)	Ventilasi udara mungkin terhalang atau suhu lingkungan berada di atas 35 °C. Proyektor mati secara otomatis. Pastikan ventilasi udara tidak terhalang dan suhu lingkungan berada dalam kisaran pengoperasian. Jika masalah berlanjut, hubungi Dell.	TIDAK AKTIF	KUNING	TIDAK AKTIF	
Lamp driver overheated (Driver lampu terlalu panas)	Driver lampu terlalu panas. Ventilasi udara mungkin terhalang. Proyektor mati secara otomatis. Hidupkan kembali layar setelah proyektor mendingin. Jika masalah berlanjut, hubungi Dell.	KUNING	KUNING	TIDAK AKTIF	
Fan breakdown (Kipas tidak berfungsi)	Salah satu kipas tidak berfungsi. Proyektor mati secara otomatis. Jika masalah berlanjut, hubungi Dell.	TIDAK AKTIF	KUNING Berkedip	TIDAK AKTIF	
Lamp driver breakdown (Driver lampu tidak berfungsi)	Driver lampu tidak berfungsi. Proyektor mati secara otomatis. Lepas kabel daya setelah tiga menit, kemudian hidupkan kembali layar. Jika masalah berlanjut, hubungi Dell.	KUNING Berkedip	TIDAK AKTIF	KUNING Berkedip	
Color Wheel breakdown (Lingkaran Warna tidak berfungsi)	Lingkaran warna tidak dapat diaktifkan. Proyektor tidak berfungsi dan mati secara otomatis. Lepaskan kabel daya setelah tiga menit, kemudian hidupkan kembali proyektor. Jika masalah berlanjut, hubungi Dell.	BIRU	KUNING Berkedip	KUNING Berkedip	
Lampu tidak berfungsi	Lampu rusak. Ganti lampu.	TIDAK AKTIF	TIDAK AKTIF	KUNING	
Fault - DC supply (+12V) (Kesalahan - Catu DC (+12V))	Catu daya terganggu. Proyektor mati secara otomatis. Lepaskan kabel daya setelah tiga menit, kemudian hidupkan kembali proyektor. Jika masalah berlanjut, hubungi Dell.	KUNING Berkedip	KUNING	KUNING	
Sambungan modul lampu tidak berfungsi	Sambungan modul lampu mungkin terganggu. Periksa dan pastikan modul lampu telah terpasang dengan benar. Jika masalah berlanjut, hubungi Dell.	TIDAK AKTIF	TIDAK AKTIF	KUNING Berkedip	

# Mengganti Lampu

**PERHATIAN:** Sebelum Anda memulai prosedur pada bagian ini, ikuti Petunjuk Keselamatan yang dijelaskan pada halaman 8.

Ganti lampu bila pesan "**Lamp is approaching the end of its useful life in the operation. Replacement suggested! [www.dell.com/lamps](http://www.dell.com/lamps)**" (Masa pakai lampu hampir habis dalam pengoperasian. **Sebaiknya ganti! [www.dell.com/lamps](http://www.dell.com/lamps)**)" ditampilkan di layar. Jika masalah berlanjut setelah mengganti lampu, hubungi Dell™. Untuk informasi lebih lanjut, lihat Menghubungi Dell™ pada halaman 120.

**PERHATIAN:** Gunakan lampu asli untuk memastikan keselamatan dan fungsi proyektor yang optimal.

**PERHATIAN:** Lampu menjadi panas bila digunakan. Jangan coba mengganti lampu hingga proyektor mendingin minimal selama 30 menit.

**PERHATIAN:** Jangan pernah sentuh bohlam atau kaca lampu. Lampu proyektor sangat rentan dan dapat pecah jika tersentuh. Pecahan kaca tajam dan dapat mengakibatkan cedera.

**PERHATIAN:** Jika lampu pecah, keluarkan semua pecahan kaca dari proyektor, kemudian buang atau daur ulang sesuai undang-undang daerah maupun nasional. Untuk informasi lebih lanjut, kunjungi [www.dell.com/hg](http://www.dell.com/hg).

1 Matikan proyektor dan lepaskan kabel daya.

2 Biarkan proyektor mendingin minimal selama 30 menit.

3 Longgarkan dua sekrup yang mengencangkan penutup lampu, kemudian lepaskan penutup.

4 Longgarkan dua sekrup yang mengencangkan lampu.

5 Tarik lampu ke atas melalui pegangan logam.

**CATATAN:** Dell™ mungkin mengharuskan agar lampu yang diganti dalam masa jaminan dikembalikan ke Dell™. Atau, hubungi dinas kebersihan setempat untuk mengetahui alamat tempat pembuangan terdekat.

6 Ganti dengan lampu baru.



- 7 Kencangkan dua sekrup yang mengencangkan lampu.
- 8 Pasang kembali penutup lampu, kemudian kencangkan kedua sekrup.
- 9 Atur ulang waktu penggunaan lampu dengan memilih "Yes" (Ya) untuk **Lamp Hour Reset (Pengaturan Ulang Jam Lampu)** dalam **OSD Power Settings (Pengaturan Daya)** pada menu **Advanced Settings (Pengaturan Lanjutan)** (lihat **Power Settings (Pengaturan Daya)** di menu **Advanced Setting (Pengaturan Lanjutan)** pada halaman halaman 56). Bila modul lampu baru telah diubah, proyektor akan secara otomatis mendeteksi dan mengatur ulang jam lampu.



**PERHATIAN:** Pembuangan Lampu (hanya untuk A.S.)

 LAMPU DALAM PRODUK INI MENGANDUNG MERKURI DAN HARUS DIDAUUR ULANG ATAU DIBUANG SESUAI UNDANG-UNDANG DAERAH MAUPUN NASIONAL. UNTUK INFORMASI LEBIH LANJUT, BUKA [WWW.DELL.COM/HG](http://WWW.DELL.COM/HG) ATAU HUBUNGI ALIANSI INDUSTRI ELEKTRONIK DI [WWW.EIAE.ORG](http://WWW.EIAE.ORG). UNTUK INFORMASI TENTANG PEMBUANGAN KHUSUS LAMPU, LIHAT [WWW.LAMPRECYCLE.ORG](http://WWW.LAMPRECYCLE.ORG).



## Spesifikasi

Katup Lampu	4220: 0,55" XGA S450 DMD, DarkChip3™ 4320: 0,65" WXGA S450 DMD, DarkChip3™
Kecerahan	4220: 4100 ANSI Lumens (Maks.) 4320: 4300 ANSI Lumens (Maks.)
Rasio Kontras	2000:1 Biasa (Penuh Aktif/Penuh Tidak Aktif)
Kesesuaian	80% Biasa (Standar Jepang - JBMA)
Jumlah Piksel	4220: 1024 x 768 (XGA) 4320: 1280 x 800 (WXGA)
Warna yang Dapat Ditampilkan	1,07 juta warna
Kecepatan Lingkaran Warna	2X 1X untuk Tampilan 3D
Lensa Proyeksi	F-Stop: F/ 2,4~2,66 Jarak fokus, f=18,2~21,8 mm Lensa Zoom manual 1,2X, Tetap 4220: Rasio tampilan = 1,6~1,92 lebar dan tele 4320: Rasio tampilan = lebar dan tele 1,28~1,536
Ukuran Layar Proyeksi	4220: 30,8~307 inci (diagonal) 4320: 36,3~362 inci (diagonal)
Jarak Proyeksi	3,94~32,81 kaki (1,2 m~10 m)
Kompatibilitas Video	Video Komposit/S-Video: NTSC (J, M, 4.43), PAL (B, D, G, H, I, M, N, Nc, 60), SECAM (B, D, G, K, K1, L) Input Video Komponen melalui VGA: 1080i, 720p, 576i/p, 480i/p Input Video Komponen melalui HDMI: 1080p, 720p, 576i/p, 480i/p

Catu Daya	Universal AC 100-240 50-60 Hz dengan input PFC
Pemakaian Daya	Mode Normal: 375 W $\pm$ 10% @ 110 Vac (Network On (Jaringan Aktif)) Mode Eco: 320 W $\pm$ 10% @ 110 Vac (Jaringan Aktif) Mode Hemat daya: <10 W (Nirkabel dan Jaringan Aktif) Mode Siaga: < 0,5 W (Jaringan, VGA_Tidak Aktif, dan Nirkabel Tidak Aktif)
Audio	2 speaker x 5 watt RMS
Tingkat Noise	35 dB(A) mode Normal, 32 dB(A) mode Eco
Berat	2,90 kg (2,9 kg) $\pm$ 0,05 lb
Dimensi (P x T x L)	11,26 x 4,33 x 9,76 inci (286 x 110 x 247,8 mm)

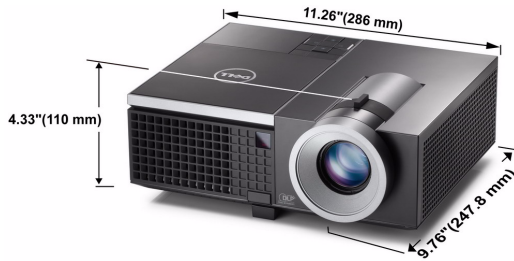

Lingkungan	Suhu pengoperasian: 5 °C - 35 °C (41 °F- 95 °F)
	Kelembaban: 80 % maksimum
	Suhu penyimpanan: 0 °C hingga 60 °C (32 °F hingga 140 °F)
	Kelembaban: 90 % maksimum
Soket I/O	Suhu pengiriman: -20 °C hingga 60 °C (-4 °F hingga 140 °F)
	Kelembaban: 90 % maksimum
	Daya: Satu soket daya AC (3-pin - C14 inlet)
	Input VGA: Dua soket D-sub 15-pin (Biru), VGA-A dan VGA-B, untuk sinyal input RGB analog/Komponen.
	Output VGA: Satu soket D-sub 15-pin (Hitam) untuk VGA-A loop through.

Input S-Video: Satu soket S-Video min-DIN 4-pin standar untuk sinyal Y/C.

Input Video Komposit: Satu konektor RCA Kuning untuk sinyal CVBS.

Input HDMI: Satu soket HDMI untuk mendukung HDMI 1.3. Kompatibel dengan HDCP.

Input Audio Analog: Dua soket telepon mini stereo 3,5 mm (Biru) dan sepasang soket RCA (Merah/Putih).

Output audio variabel: Satu konektor telepon mini stereo 3,5 mm (Hijau).

Port USB (jenis A): Satu soket USB untuk Penampil foto//PtG (format JPG/PPT).

Port USB (jenis B): Satu slave mini USB untuk dukungan jarak jauh dan Satu soket USB untuk mendukung Layar USB.

Port RS232: Satu mini-DIN 6-pin untuk komunikasi RS232.

Port RJ45: Satu soket RJ45 untuk kontrol proyektor melalui jaringan dan Layar LAN.

Output 12 V: Satu output relay maks. 12 V DC/200 mA untuk mengarahkan layar otomatis.

## Dongle Nirkabel

Standar Nirkabel: IEEE802.11b/g/n

Nirkabel: Satu soket USB WiFi (jenis A) untuk mendukung dongle nirkabel (interface USB, Opsional).

Lingkungan OS: Windows 7/Vista/XP/2000, MAC OS X

Dukungan: Slide presentasi dan kontrol proyektor.

Membolehkan sambungan hingga 30 pengguna sekaligus.

Layar bagi 4-ke-1. Membolehkan empat slide presentasi untuk diproyeksikan di layar.

Mode Kontrol Konferensi.

Mendukung Proyeksi Audio (harus menginstal driver tambahan)

Lamp (Lampu)

Lampu Philips 300 W yang dapat diganti pengguna (hingga 2500 jam dalam mode ekonomis)



**CATATAN:** Nilai masa pakai lampu untuk proyektor hanya merupakan perkiraan penurunan kecerahan, dan bukan spesifikasi masa pakai hingga lampu tidak berfungsi dan tidak menghasilkan cahaya. Masa pakai lampu adalah waktu yang diperlukan lebih dari 50% populasi sampel lampu hingga kecerahan menurun sekitar 50% dari satuan cahaya yang telah dihitung untuk lampu tersebut. Nilai masa pakai lampu tidak dijamin dalam bentuk apapun. Masa pengoperasian lampu proyektor akan beragam, tergantung pada kondisi pengoperasian dan pola penggunaan. Penggunaan proyektor dalam kondisi tidak nyaman yang dapat mencakup lingkungan berdebu, dalam suhu tinggi, sering digunakan, dan listrik mati tiba-tiba kemungkinan besar mengakibatkan masa pakai lampu berkurang atau lampu tidak berfungsi.

## Penataan Pin RS232

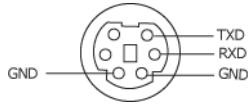

### Protokol RS232

- Pengaturan Komunikasi

Pengaturan sambungan	Nilai
Kecepatan Transfer Data	19,200
Bit Data	8
Paritas	Tidak ada
Bit Berhenti	1

- **Jenis perintah**

Untuk menampilkan menu OSD dan menyesuaikan pengaturan.

- **Sintaks perintah kontrol (Dari PC ke Proyektor)**

[H][AC][SoP][CRC][ID][SoM][COMMAND]

- **Contoh:** Perintah Power ON (Daya AKTIF) (Kirim byte rendah lebih dulu)

--> 0xBE, 0xEF, 0x10, 0x05, 0x00, 0xC6, 0xFF, 0x11, 0x11, 0x01, 0x00, 0x01

- **Daftar Perintah Kontrol**

Untuk melihat kode RS232 terbaru, kunjungi situs Dell Support di: [support.dell.com](http://support.dell.com).

### Mode Kompatibilitas (Analog/Digital)

Resolusi	Kecepatan Refresh (Hz)	Frekuensi Hsync (KHz)	Clock Piksel (MHz)
640 x 350	70,087	31,469	25,175
640 x 480	59,940	31,469	25,175
640 x 480 p60	59,940	31,469	25,175
720 x 480 p60	59,940	31,469	27,000
720 x 576 p50	50,000	31,250	27,000
720 x 400	70,087	31,469	28,322
640 x 480	75,000	37,500	31,500
848 x 480	60,000	31,020	33,750
640 x 480	85,008	43,269	36,000
800 x 600	60,317	37,879	40,000
800 x 600	75,000	46,875	49,500
800 x 600	85,061	53,674	56,250
1024 x 768	60,004	48,363	65,000
1280 x 720 p50	50,000	37,500	74,250
1280 x 720 p60	60,000	45,000	74,250
1920 x 1080 i50	50,000	28,125	74,250
1920 x 1080 i60	60,000	33,750	74,250
1280 x 720	59,855	44,772	74,500
1024 x 768	75,029	60,023	78,750
1280 x 800	59,810	49,702	83,500
1366 x 768	59,790	47,712	85,500
1360 x 768	60,015	47,712	85,500
1024 x 768	84,997	68,677	94,500
1440 x 900	59,887	55,935	106,500
1152 x 864	75,000	67,500	108,000
1280 x 960	60,000	60,000	108,000
1280 x 1024	60,020	63,981	108,000
1152 x 864	85,000	77,095	119,651
1400 x 1050	59,978	65,317	121,750
1280 X 800	84,880	71,554	122,500
1280 x 1024	75,025	79,976	135,000
1440 X 900	74,984	70,635	136,750
1680 x 1050	59,954	65,290	146,250
1280 x 960	85,002	85,938	148,500
1920 x 1080	60,000	67,500	148,500
1400 X 1050	74,867	82,278	156,000
1280 x 1024	85,024	91,146	157,000
1440 X 900	84,842	80,430	157,000
1600 x 1200	60,000	75,000	162,000

800 x 600	119,972	76,302	73,250
1024 x 768	119,989	97,551	115,500
1280 x 720	120,000	101,563	146,250

# Menghubungi Dell

Untuk pelanggan di Amerika Serikat, hubungi 800-WWW-DELL (800-999-3355).



**CATATAN:** Jika tidak memiliki sambungan Internet aktif, Anda dapat menemukan informasi kontak pada faktur pembelian, slip kemasan, bukti pembelian, atau katalog produk Dell.

Dell™ memberikan beberapa dukungan serta pilihan layanan online dan melalui telepon. Ketersediaan beragam menurut negara serta produk dan beberapa layanan mungkin tidak tersedia di wilayah Anda. Untuk menghubungi Dell tentang masalah penjualan, dukungan teknis, atau layanan pelanggan:

- 1 Kunjungi [support.dell.com](http://support.dell.com).
- 2 Verifikasikan negara atau kawasan Anda dalam menu drop-down **Choose A Country/Region (Pilih Negara/Kawasan)** di bagian bawah halaman.
- 3 Klik **Contact Us (Hubungi Kami)** di sisi kiri halaman.
- 4 Pilih layanan atau link dukungan yang sesuai dengan kebutuhan Anda.
- 5 Pilih cara menghubungi Dell sesuai keinginan Anda.



# Lampiran: Daftar istilah

**ANSI LUMENS** — Pengukuran standar untuk kecerahan. Kecerahan diukur dengan membagi gambar meter persegi menjadi 9 persegi yang sama, mengukur jarak baca (atau kecerahan) di bagian tengah persegi, dan membuat rata-rata dari 9 nilai tersebut.

**ASPECT RATIO (RASIO ASPEK)** — Rasio aspek terpopuler adalah 4:3 (4 banding 3). Format TV dan video komputer sebelumnya dalam rasio aspek 4:3 yang berarti lebar gambar adalah 4/3 kali tinggi.

**Brightness (Kecerahan)** — Kapasitas cahaya yang keluar dari tampilan atau tampilan proyeksi maupun perangkat proyeksi. Kecerahan proyektor diukur dengan satuan cahaya ANSI.

**Color Temperature (Suhu Warna)** — Tampilan warna pada cahaya putih. Suhu warna rendah menunjukkan cahaya yang lebih hangat (lebih banyak kuning/merah), sedangkan suhu warna tinggi menunjukkan cahaya yang lebih sejuk (lebih banyak biru). Satuan standar untuk suhu warna adalah K (Kelvin).

**Component Video (Video Komponen)** — Metode penayangan video berkualitas dalam format yang terdiri dari sinyal pencahayaan dan dua sinyal krominan terpisah serta ditentukan sebagai 'Y'Pb'Pr' untuk komponen analog dan 'Y'Cb'Cr' untuk komponen digital. Video komponen tersedia di pemutar DVD.

**Composite Video (Video Komposit)** — Sinyal video yang menggabungkan luma (kecerahan), kroma (warna), burst (referensi warna), serta sinkronisasi (sinyal sinkronisasi horizontal dan vertikal) menjadi sinyal yang ditunjukkan dengan satu garis gelombang. Terdapat 3 jenis format, yakni NTSC, PAL, dan SECAM.

**Compressed Resolution (Resolusi Terkompresi)** — Jika gambar input memiliki resolusi yang lebih tinggi daripada resolusi asli proyektor, gambar yang dihasilkan akan diskala agar sesuai dengan resolusi asli proyektor. Sifat kompresi dalam perangkat digital berarti bahwa beberapa konten gambar hilang.

**Contrast Ratio (Rasio Kontras)** — Rentang nilai terang dan gelap dalam gambar atau rasio antara nilai maksimum dan minimum. Terdapat dua metode yang digunakan oleh industri proyeksi untuk mengukur rasio:

**1 Full On/Off (Penuh Aktif/Tidak Aktif)** — mengukur rasio cahaya lampu semua gambar putih (penuh aktif) dan cahaya lampu semua gambar hitam (penuh tidak aktif).

**2 ANSI** — mengukur pola 16 persegi hitam dan putih bergantian. Cahaya rata-rata yang dihasilkan dari persegi putih dibagi cahaya rata-rata yang dihasilkan dari persegi hitam untuk menentukan rasio kontras ANSI.

Kontras *Full On/Off (Penuh Aktif/Tidak Aktif)* selalu lebih besar dari kontras ANSI untuk proyektor yang sama.

**dB** — desibel — Unit yang digunakan untuk menyatakan perbedaan relatif pada data atau intensitas, biasanya antara dua sinyal akustik atau listrik, yang setara dengan 10 kali logaritma rasio kedua tingkat.

**Diagonal Screen (Layar Diagonal)** — Metode penghitungan ukuran layar atau gambar yang diproyeksikan. Penghitungan dilakukan dari satu sudut ke sudut yang berseberangan. Dengan tinggi 9 kaki dan lebar 12 kaki, layar memiliki diagonal 15 kaki. Dokumen ini mengasumsikan bahwa dimensi diagonal adalah untuk rasio 4:3 biasa pada gambar komputer seperti pada contoh di atas.

**DHCP** — Dynamic Host Configuration Protocol — Jaringan protokol yang dapat digunakan server untuk secara otomatis menetapkan alamat TCP/IP ke perangkat.

**DLP®** — Digital Light Processing™ — Teknologi layar reflektif yang dikembangkan oleh Texas Instruments, menggunakan cermin manipulasi kecil. Cahaya yang melewati filter warna dikirim ke cermin DLP yang menyusun warna RGB pada gambar yang diproyeksikan ke layar, disebut juga DMD.

**DMD** — Digital Micro-Mirror Device — Setiap DMD terdiri dari ribuan cermin campuran aluminium mikroskopis miring yang terpasang pada poros tersembunyi.

**DNS** — Domain Name System — Layanan Internet yang menerjemahkan nama domain menjadi alamat IP.

**Focal Length (Jarak Fokus)** — Jarak dari permukaan lensa ke titik fokus.

**Frequency (Frekuensi)** — Tingkat pengulangan dalam siklus per detik pada sinyal listrik. Diukur dalam Hz (Hertz).

**HDCP** — High-Bandwidth Digital-Content Protection — Spesifikasi yang dikembangkan oleh Intel™ Corporation untuk memproteksi hiburan digital di seluruh interface digital, misalnya DVI, HDMI.

**HDMI** — High-Definition Multimedia Interface — HDMI membawa video definisi tinggi tidak terkompresi beserta audio digital dan data kontrol perangkat dalam satu konektor.

**Hz (Hertz)** — Satuan frekuensi.

**IEEE802.11** — Kumpulan standar untuk komunikasi WLAN (wireless local area network). 802.11b/g/n menggunakan frekuensi 2,4 GHz.

**Keystone Correction (Koreksi Keystone)** — Perangkat yang akan mengkoreksi gambar distorsi (biasanya efek atas lebar, bawah sempit) pada gambar yang diproyeksikan akibat proyektor yang tidak sesuai dengan sudut layar.

**Maximum Distance (Jarak Maksimum)** — Jarak maksimum dari layar yang memungkinkan proyektor menampilkan gambar yang jelas (cukup terang) di ruangan yang gelap total.

**Maximum Image Size (Ukuran Gambar Maksimum)** — Ukuran gambar terbesar yang dapat ditampilkan oleh proyektor di ruangan gelap. Ukuran ini biasanya dibatasi oleh rentang fokus optik.

**Minimum Distance (Jarak Minimum)** — Posisi terdekat yang memungkinkan proyektor memfokuskan gambar ke layar.

**NTSC** — National Television Standards Committee. Standar Amerika Utara untuk video dan penyiaran dengan format video 525 garis pada 30 bingkai per detik.

**PAL** — Phase Alternating Line. Standar siaran Eropa untuk video dan penyiaran dengan format video 625 garis pada 25 bingkai per detik.

**Reverse Image (Balik Gambar)** — Fitur yang dapat digunakan untuk membalik gambar secara horizontal. Bila digunakan dalam lingkungan proyeksi biasa, teks, grafis, dsb. akan terbalik. Balik gambar digunakan untuk proyeksi belakang.

**RGB** — Merah, Hijau, Biru — biasanya digunakan untuk mengenali monitor yang memerlukan sinyal terpisah untuk masing-masing warna.

**S-Video** — Standar transmisi video yang menggunakan soket mini-DIN 4-pin untuk mengirim informasi video pada dua kabel sinyal yang disebut cahaya (kecerahan, Y) dan krominan (warna, C). S-Video juga disebut sebagai Y/C.

**SECAM** — Standar siaran Perancis dan internasional untuk video serta penyiaran yang terkait erat dengan PAL, namun dengan metode pengiriman informasi warna yang berbeda.

**SSID** — Service Set Identifiers — Nama yang digunakan untuk mengidentifikasi LAN nirkabel tertentu yang akan menjadi tujuan sambungan pengguna.

**SVGA** — Super Video Graphics Array — 800 x 600 piksel.

**SXGA** — Super Extended Graphics Array — 1280 x 1024 piksel.

**UXGA** — Ultra Extended Graphics Array — 1600 x 1200 piksel.

**VGA** — Video Graphics Array — 640 x 480 piksel.

**WEP** — Wired Equivalent Privacy — Metode untuk mengenkripsi data komunikasi. Kunci enkripsi hanya dibuat dan diberitahukan ke pengguna yang berkomunikasi, sehingga data komunikasi tidak dapat didekripsikan oleh pihak ketiga.

**XGA** — Extended Video Graphics Array — 1024 x 768 piksel.

**WXGA** — Wide Extended Graphics Array — 1280 x 800 piksel.

**Zoom Lens (Lensa Zoom)** — Lensa dengan jarak fokus variabel yang dapat digunakan operator untuk memperbesar atau memperkecil tampilan gambar.

**Zoom Lens Ratio (Rasio Lensa Zoom)** — Adalah rasio antara gambar terkecil dan terbesar yang dapat diproyeksikan dari jarak tetap. Misalnya, rasio lensa zoom 1,4:1 berarti gambar 10 kaki tanpa zoom akan menjadi gambar 14 kaki dengan zoom penuh.

# Indeks

## D

- Dell
  - menghubungi 120
- dukungan
  - menghubungi Dell 120

## M

- Mengatasi masalah 106
  - Menghubungi Dell 106
- Mengatur Gambar Proyeksi 25
  - Menambah Ketinggian Proyektor 25
  - Mengurangi Ketinggian Proyektor 25
  - mengurangi ketinggian proyektor
    - Kaki elevator 25
    - Roda penyesuai kemiringan 25
  - Tombol elevator 25
- Mengatur Zoom dan Fokus Proyektor 26
  - Gelang fokus 26
  - Tab zoom 26
- Mengganti Lampu 111
- Menghidupkan/Mematikan Proyektor
  - Mematikan Proyektor 24
  - Menghidupkan Proyektor 24

- Menghubungi Dell 7, 109, 111
- Menyambungkan Proyektor
  - Kabel daya 12, 13, 14, 15, 17, 18, 19, 20, 21, 22, 23
  - Kabel HDMI 20, 21, 23
  - Kabel RS232 14
  - Kabel S-Video 17
  - Kabel USB ke USB 12
  - Kabel USB-A ke USB-B 15
  - Kabel VGA ke VGA 12, 13
  - Kabel VGA ke YPbPr 19
  - Kabel Video Komposit 18
- Ke Komputer 12
- Konektor DC 12 V 22
- Layar proyeksi bermesin 22
- Menyambungkan dengan Kabel HDMI 20
- Menyambungkan dengan Kabel Komponen 19
- Menyambungkan dengan Kabel Komposit 18
- Menyambungkan dengan Kabel S-video 17
- Menyambungkan Komputer dengan kabel RS232 14, 15

## N

- nomor telepon 120

## **P**

- Panel Kontrol 31
- Port Sambungan
  - Output VGA-A (monitor loop-through) 10
  - Slot kabel keamanan 10
  - Soket HDMI 10
  - Soket input Audio-A 10
  - Soket input Audio-B 10
  - Soket input kanal kanan Audio-C 10
  - Soket input kanal kiri Audio-C 10
  - Soket input VGA-A (D-sub) 10
  - Soket input VGA-B (D-sub) 10
  - Soket kabel daya 10
  - Soket keluar DC +12 V 10
  - Soket Mini USB (Mini Jenis B) untuk remote control 10
  - Soket output audio 10
  - Soket RJ45 10
  - Soket RS232 10
  - Soket S-Video 10
  - Soket USB Jenis A untuk Penampil USB 10
  - Soket USB Jenis B untuk Layar USB 10
  - Soket Video Komposit 10
  - Soket WiFi USB Jenis A 10

## **R**

- Remote Control 33
  - Unit penerima inframerah 32

## **S**

- Soket input VGA-B (D-sub) 10
- Spesifikasi
  - Audio 114
  - Berat 114
  - Brightness (Kecerahan) 113
  - Catu Daya 114
  - Dimensi 114
  - Jarak Proyeksi 113
  - Jumlah Piksel 113
  - Katup Lampu 113
  - Kecepatan Lingkaran Warna 113
  - Kesesuaian 113
  - Kompatibilitas Video 113
  - Lensa Proyeksi 113
  - Lingkungan 114
  - Pemakaian Daya 114
  - Protokol RS232 117
  - Rasio Kontras 113
  - Soket I/O 114
  - Tingkat Noise 114
  - Ukuran Layar Proyeksi 113
  - Warna yang Dapat Ditampilkan 113

## **T**

- Tampilan di Layar 38
  - ADVANCED SETTINGS (Pengaturan Lanjutan) 42
  - AUDIO INPUT (Input Audio) 41
  - AUTO-ADJUST (Pengaturan Otomatis) 39

BRIGHTNESS/CONTRAST  
(Kecerahan/Kontras) 40  
HELP (Bantuan) 58  
INPUT SOURCE (SUMBER  
INPUT) 38  
INPUT SOURCE MULTIPLE  
DISPLAY (Sumber Input  
Multilayar) 39  
LANGUAGE (BAHASA) 58  
VIDEO MODE (Mode Video)  
40  
VOLUME 41

## **U**

Unit Utama 8  
Lensa 8  
Panel kontrol 8  
Penutup lensa 8  
Tab Focus (Fokus) 8  
Tab zoom 8  
Tombol elevator untuk  
menyesuaikan ketinggian 8  
Unit penerima inframerah 8